



## DC CENTRIFUGAL PUMP



Owner's Manual

Manual do Proprietário

用戶手冊

Bedienungsanleitung

Manual de Usuario

使用說明書

Mode d'emploi

Instrukcja obsługi



## Dear Customer,

Thank you for purchasing this product.  
For optimum performance and safety, please read these instructions carefully.

### User Memo:

Date of purchase:	_____
Dealer name:	_____
Dealer address:	_____ _____
Dealer website:	_____
Dealer email:	_____
Dealer phone no.:	_____

### Please visit us on Facebook or Twitter!

<https://www.facebook.com/Maxspect>

<http://twitter.com/maxspectled>

### Product Content

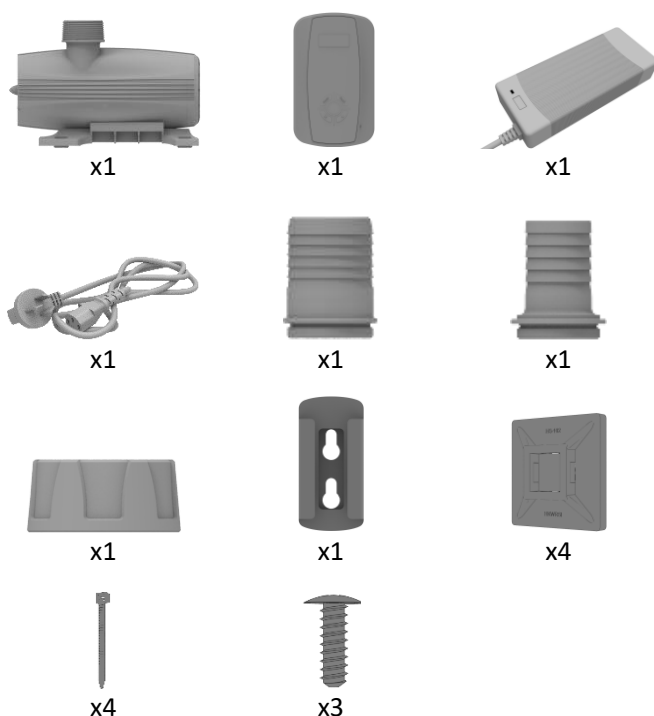

### Precautions

Before using this Maxspect™ Jump Series DC Centrifugal Pump please read these operating instructions carefully. Take special care to follow the safety suggestions listed below.

Afterwards keep this manual handy for future reference.

### READ AND FOLLOW ALL SAFETY INSTRUCTIONS

- 1. DANGER** – To avoid possible electric shock, special care should be taken since water is employed in the use of aquarium equipment. For each of the following situations, do not attempt to repair by yourself; return the appliance to an authorized service facility for service or discard the appliance.
  - a) If the appliance shows any sign of abnormal water leakage, immediately unplug it from the power source.
  - b) Carefully examine the appliance after installation. It should not be plugged in if there is water on parts not intended to be wet.
  - c) Do not operate any appliance if it has a damaged cord or plug, or if it is malfunctioning or has been dropped or damaged in any manner.
  - d) To avoid the possibility of the appliance plug or receptacle getting wet, position aquarium stand and tank to one side of a wall-mounted receptacle to prevent water from dripping onto the receptacle or plug. A “drip-loop” shown in the figure, should be arranged by the user for each cord connecting an aquarium appliance to a receptacle. The “drip-loop” is that part of the cord below the level of the receptacle, or the connector if an extension cord is used, to prevent water traveling along the cord and coming in contact with the receptacle. If the plug or socket does get wet, DON'T unplug the cord. Disconnect the fuse or circuit breaker that supplies power to the appliance. Then unplug and examine for presence of water in the receptacle.

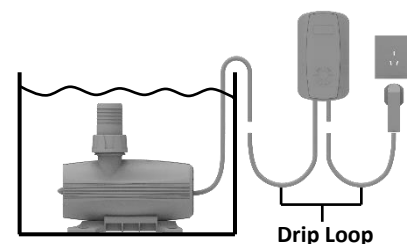

2. Close supervision is necessary when any appliance is used by or near children.
3. To avoid injury, do not contact moving parts or hot parts such as heaters, reflectors, lamp bulbs, and the like.

4. Always unplug an appliance from an outlet when not in use, before putting on or taking off parts, and before cleaning. Never yank cord to pull plug from outlet. Grasp the plug and pull to disconnect.
5. Do not use an appliance for other than intended use. The use of attachments not recommended or sold by the appliance manufacturer may cause an unsafe condition.
6. Do not install or store the appliances where it will be exposed to the weather or to temperatures below freezing.
7. Make sure an appliance mounted on a tank is securely installed before operating it.
8. Read and observe all the important notices on the appliance.
9. If an extension cord is necessary, a cord with a proper rating should be used. A cord rated for less amperes or watts than the appliance rating may overheat.
10. The power supply cords should be routed so that they are not likely to be walked on or pinched by items placed upon or against them. Never take hold of the plug or cord if your hand is wet, and always grasp the plug body when connecting or disconnecting it.
11. The appliance is designed to be used in the water ONLY, the entire body of the appliance must be submersed in the water.

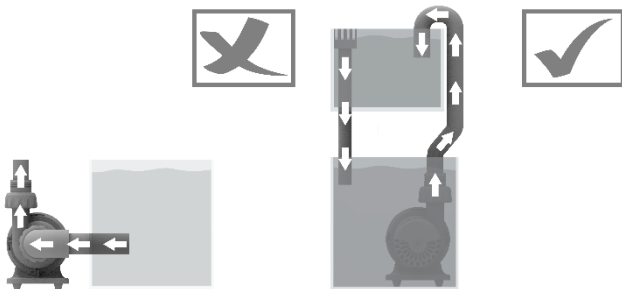

## Installation

Switch the union couplings between 1 and 2 to fit different size pipe or hose.

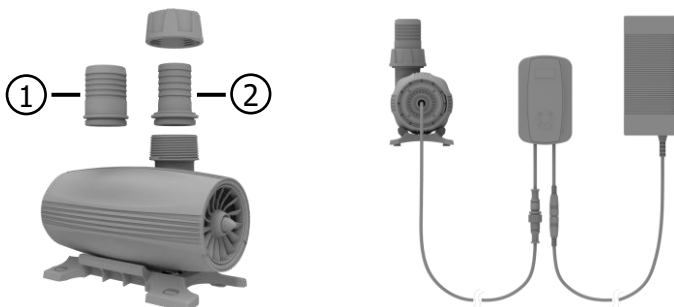

## Operation Instruction

### Controller Unit Introduction

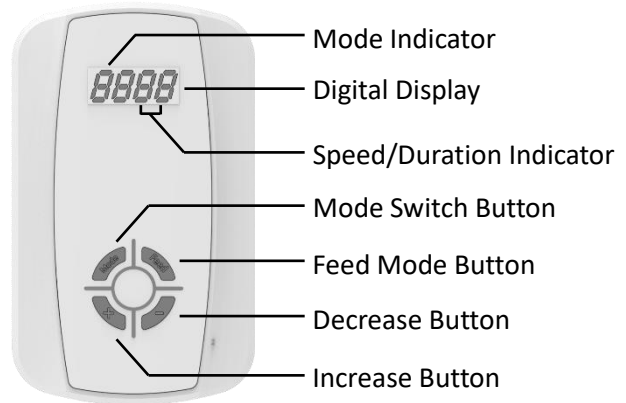

### Switching Between Modes

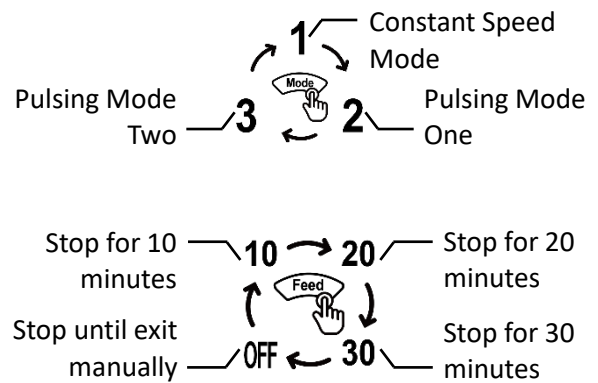

### Constant Speed Mode

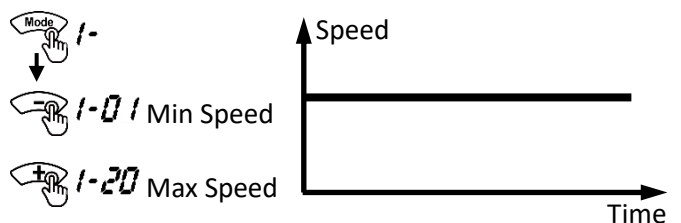

### Pulsing Mode One

1. Set a speed in Mode "1" (range 01-15);
2. Set a duration in Mode "2" (range 01-20);
3. For example, Mode "1"=05, Mode "2"=10(2.4s), the speed of pump will change sharply from 05 to 20 and back to 05 in 2.4s and repeat.

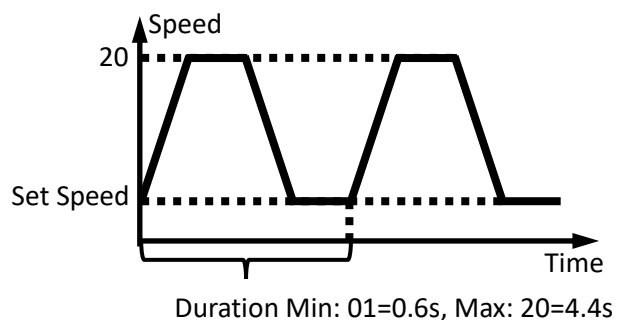

## Pulsing Mode Two

1. Set a speed in Mode "1"(range 01-15);
2. Set a duration in Mode "3"(range 01-20);
3. For example, Mode "1"=05, Mode "3"=10(12s), the speed of pump will change smoothly from 05 to 20 and back to 05 in 12s and repeat.

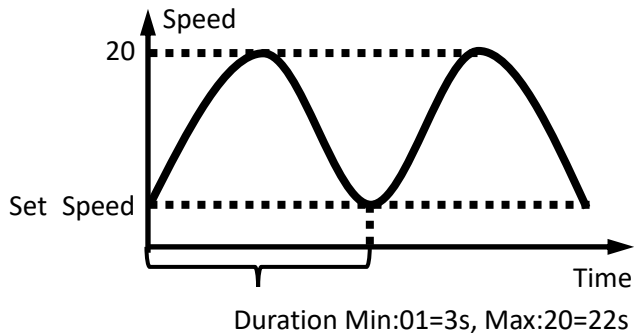

## Maintenance

Your Maxspect Jump Series DC Centrifugal Pump is designed to operate optimally with little attention after initial setup. However, due to the harsh conditions of a saltwater aquarium and resulting buildup of algae and other organic matter, it is advisable to clean the pump to ensure the longevity of appliance. Maxspect recommends doing a cleaning every 6 months or as necessary. This can be accomplished by opening the impeller housing and gently brushing the impeller and inside of impeller housing with a soft brush under running water. If there is calcium buildup, it may be necessary to soak these parts in a mild acid solution such as vinegar. Do not use strong acids, because these may damage the components. After cleaning, reassemble the appliance.

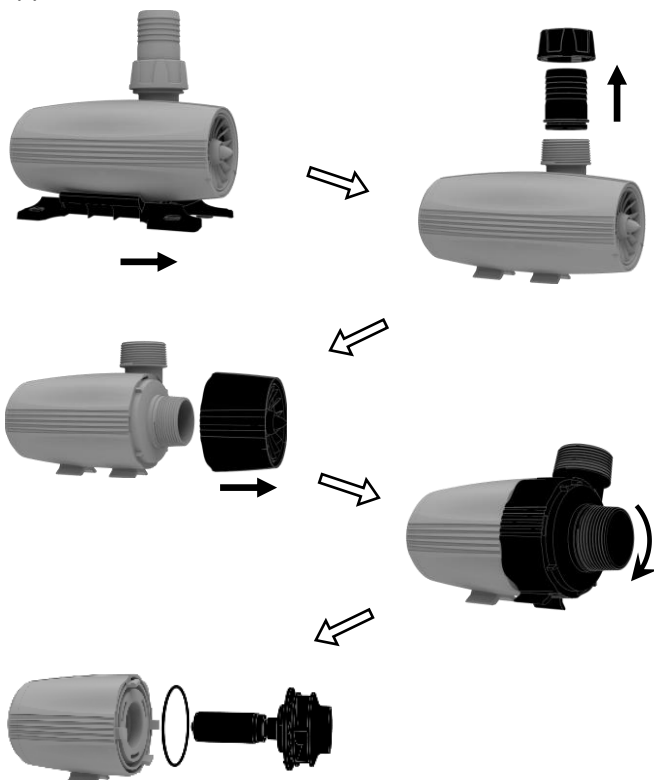

## Limited Warranty

Maxspect (HongKong) Limited warrants all Maxspect™ Turbine Duo DC pump products against defects in workmanship for a period of 12-months from the date of purchase. If a defect exists during the warranty period, Maxspect (HongKong) Limited at its option will either repair (using new or remanufactured parts) or replace (with a new or remanufactured unit) the product at no charge.

THE WARRANTY WILL NOT APPLY TO THE PRODUCT IF IT HAS BEEN DAMAGED BY MISUSE, ALTERATION, ACCIDENT, IMPROPER HANDLING OR OPERATION, OR IF UNAUTHORIZED REPAIRS ARE ATTEMPTED OR MADE. SOME EXAMPLES OF DAMAGES NOT COVERED BY WARRANTY INCLUDE, BUT ARE NOT LIMITED TO, USING AFTER-MARKET LED BULBS AND MODIFICATION OF THE CIRCUITRY, WHICH ARE PRESUMED TO BE DAMAGES RESULTING FROM MISUSE OR ABUSE.

### DISCLAIMER OF CONSEQUENTIAL AND INCIDENTAL DAMAGES:

You and any other user of Maxspect (HongKong) Limited products shall not be entitled to any consequential or incidental damages, including without limitation, loss of use of the unit, inconvenience, damage to personal property, phone calls, lost income or earnings. This warranty gives you specific legal rights and you may also have other rights, which vary from state to state.

MAXSPECT LTD. MAKES NO WARRANTY OR REPRESENTATION, EITHER EXPRESS OR IMPLIED, WITH RESPECT TO THE PRODUCT'S QUALITY, PERFORMANCE, MERCHANTABILITY, OR FITNESS FOR A PARTICULAR PURPOSE. AS A RESULT, THIS PRODUCT, IS SOLD "AS IS," AND YOU THE PURCHASER ASSUME THE ENTIRE RISK AS TO ITS QUALITY AND PERFORMANCE.

IN NO EVENT WILL MAXSPECT LTD BE LIABLE FOR DIRECT, INDIRECT, SPECIAL, INCIDENTAL, OR CONSEQUENTIAL DAMAGES RESULTING FROM ANY DEFECT IN THE PRODUCT OR ITS DOCUMENTATION.

The warranty, disclaimer, and remedies set forth above are exclusive and replace all others, oral or written, expressed or implied. At no time will any Maxspect (HongKong) Limited dealers, agents, or employees be authorized to make any modifications, extension, or addition to this warranty.

Some states do not allow the exclusion or limitation of implied warranties or liability for incidental or consequential damages, so the above limitation or exclusion may not apply to you.

## Sehr geehrter Kunde,

vielen Dank für den Kauf dieses Produkts.  
Für eine optimale Leistung und Sicherheit, lesen Sie bitte diese Anleitung sorgfältig.

### Nutzer-Memo:

DE

Kaufdatum:	_____
Händler:	_____
Händleradresse:	_____
Händlerwebsite:	_____
Händler-E-Mail:	_____
Händlertelefon:	_____

Bitte besuchen Sie uns auf Facebook oder Twitter!



<https://www.facebook.com/Maxspect>



<http://twitter.com/maxspectled>

### Produktinhalt

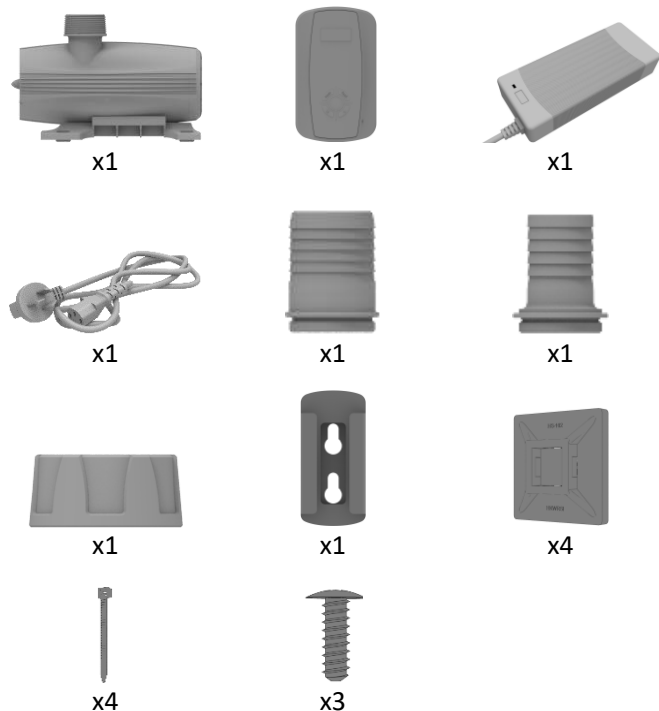

### Sicherheitshinweise

Vor der ersten Inbetriebnahme des Maxspect™ DC pump Jump Series sollten Sie diese Bedienungsanleitung sorgfältig lesen. Bitte beachten Sie die folgenden Sicherheitshinweise mit großer Sorgfalt.

Bewahren Sie diese Anleitung auch zum späteren Nachschlagen auf.

#### LESEN UND FOLGEN SIE ALLE SICHERHEITSHINWEISE

1. **GEFAHR** - Um einen möglichen elektrischen Schlag zu vermeiden, sollte besondere Vorsicht geboten werden, da Wasser bei der Verwendung von Aquariengeräten eingesetzt wird. Für jede der folgenden Situationen, versuche nicht, selbst zu reparieren; Bringen Sie das Gerät an eine autorisierte Kundendienststelle zurück oder werfen Sie das Gerät.
  - a) Wenn das Gerät irgendwelche Anzeichen einer anormalen Wasserleckage aufweist, ziehen Sie es sofort aus der Stromquelle.
  - b) Das Gerät nach der Installation sorgfältig prüfen. Es sollte nicht eingesteckt werden, wenn es Wasser auf nicht beabsichtigte Teile gibt.
  - c) Betreiben Sie das Gerät nicht, wenn es beschädigtes Kabel oder Stecker hat oder wenn es fehlerhaft ist oder in irgendeiner Weise fallengelassen oder beschädigt wurde.
  - d) Um die Möglichkeit zu vermeiden, dass der Gerätestecker oder die Steckdose nass wird, positionieren Sie den Aquarienständer und den Tank auf eine Seite einer Wandsteckdose, um zu verhindern, dass Wasser auf die Steckdose oder den Stopfen tropft. Eine "Drip-Loop", die in der Abbildung gezeigt wird, sollte vom Benutzer für jede Schnur angeordnet werden, die ein Aquariumgerät mit einer Steckdose verbindet. Die "Tropfschleife" ist der Teil des Kabels unterhalb des Niveaus des Behälters oder der Stecker, wenn ein Verlängerungskabel verwendet wird, um zu verhindern, dass Wasser entlang der Schnur fährt und mit dem Behälter in Berührung kommt. Wenn der Stecker oder die Steckdose nass wird, ziehen Sie den Netzstecker nicht ab. Trennen Sie die Sicherung oder den Schutzschalter, der das Gerät mit Strom versorgt. Dann trennen und prüfen auf Vorhandensein von Wasser in der Steckdose.

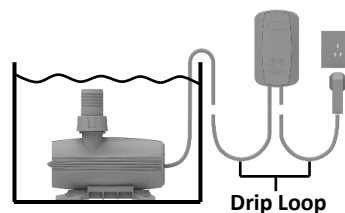

2. Die Überwachung ist erforderlich, wenn ein Gerät von oder in der Nähe von Kindern benutzt wird.
3. Um Verletzungen zu vermeiden, wenden Sie sich nicht an bewegliche Teile oder heiße Teile wie Heizkörper, Reflektoren, Lampenkolben und dergleichen.

4. Ziehen Sie das Gerät immer aus der Steckdose, bevor Sie es benutzen, bevor Sie es anziehen oder abnehmen, bevor Sie es reinigen. Niemals das Kabel ziehen, um den Stecker aus der Steckdose zu ziehen. Fassen Sie den Stecker an und ziehen Sie ihn abziehen
5. Verwenden Sie kein Gerät für andere als den vorgesehenen Gebrauch. Die Verwendung von Anhängen, die vom Gerätehersteller nicht empfohlen oder verkauft werden, kann zu einem unsicheren Zustand führen.
6. Installieren oder lagern Sie die Geräte nicht dort, wo sie dem Wetter ausgesetzt sind, oder Temperaturen unter dem Gefrierpunkt.
7. Stellen Sie sicher, dass ein Gerät, das an einem Tank montiert ist, vor dem Betrieb sicher installiert ist.
8. Lesen und beachten Sie alle wichtigen Hinweise auf dem Gerät.
9. Wenn ein Verlängerungskabel erforderlich ist, sollte ein Netzkabel mit einer korrekten Bewertung verwendet werden. Ein Kabel, das für weniger Ampere oder Watt als das Gerät bewertet wird, kann überhitzen.
10. Die Stromversorgungskabel sollten so verlegt werden, dass sie nicht wahrscheinlich auf Gegenstände gelegt oder eingeklemmt werden. Nehmen Sie niemals den Stecker oder das Kabel, wenn Ihre Hand nass ist, und greifen Sie immer den Stecker Körper beim Anschließen oder Trennen.
11. Die Pumpe wurde so konzipiert, dass sie NUR im Wasser verwendet werden kann. Deswegen muss der gesamte Körper der Pumpe GANZ im Wasser eingetaucht sein.



## Installation

Wechseln Sie die Überwurfkupplungen zwischen 1 und 2, um Rohre oder Schläuche unterschiedlicher Größe einzubauen.

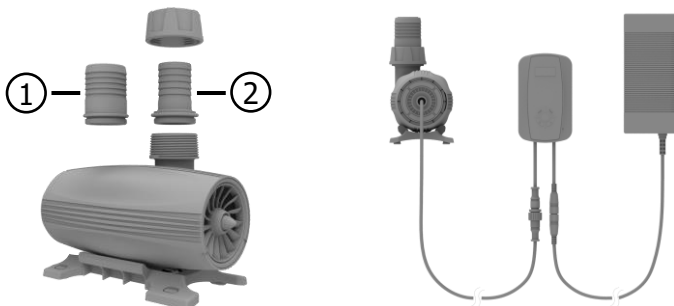

## Bedienungsanleitung Controller Unit Einführung

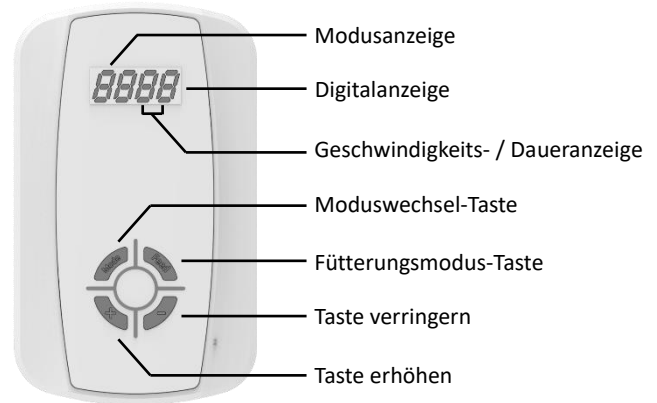

### Zwischen den Modi wechseln

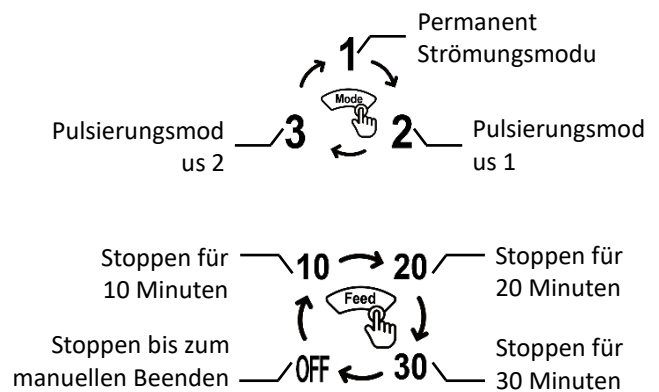

### Permanent Strömungsmodus

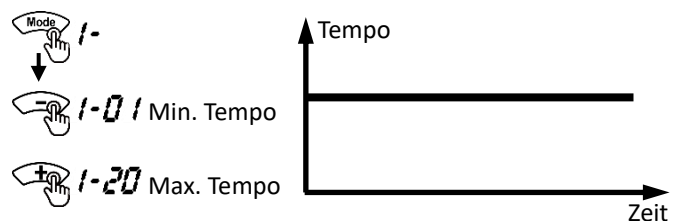

### Pulsierungsmodus 1

1. Stellen Sie im Modus "1" (Bereich 01-15) eine Geschwindigkeit ein.
2. Stellen Sie im Modus "2" (Bereich 01-20) eine Dauer ein.
3. Zum Beispiel: Modus "1" = 05, Modus "2" = 10 (2,4s), die Drehzahl der Pumpe erhöht sich von 05 auf 20 in 2,4s und kehrt wieder auf 05 zurück und der Zyklus wiederholt sich.

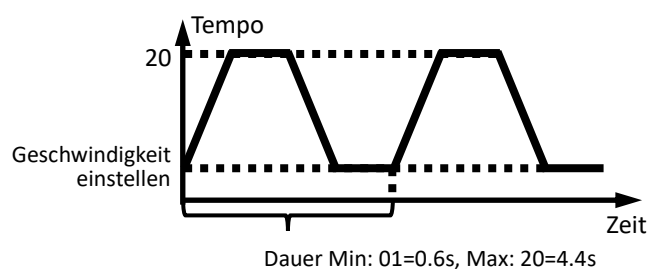

## Pulsierungsmodus 2

1. Stellen Sie im Modus "1" (Bereich 01-15) eine Geschwindigkeit ein.
2. Stellen Sie im Modus "3" (Bereich 01-20) eine Dauer ein.
3. Zum Beispiel: Modus "1" = 05, Modus "3" = 10 (12s), die Drehzahl der Pumpe erhöht sich von 05 auf 20 in 12s und kehrt wieder auf 05 zurück und der Zyklus wiederholt sich.

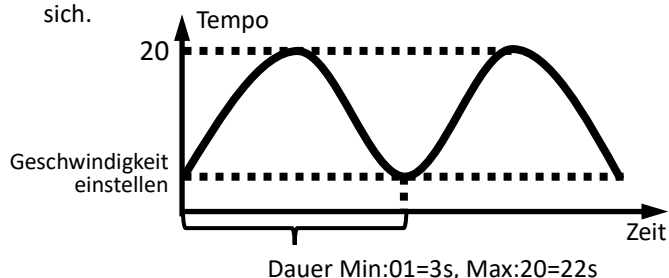

## Instandhaltung

Ihre Gleichstrom Pumpe, Jump Series, ist so konzipiert dass sie optimal mit wenig Aufmerksamkeit, nach der Ersteinrichtung, funktioniert. Jedoch, aufgrund der harten Bedingungen in Salzwasseraquarien und der Ansammlung von Algen und anderen organischen Stoffen, ist es sehr ratsam, die Pumpe zu reinigen um seine Langlebigkeit zu gewährleisten. Aus diesem Grund, empfiehlt Maxspect die Pumpe mindestens alle 6 Monate oder bei Bedarf auch öfter zu reinigen. Dafür, ist es notwendig, die Pumpe auseinander zu bauen und dann mittels einer weichen Bürste, das Schaufelrad sowie das Inneren des Körpers der Pumpe, unter fließendem Wasser, sanft reinigen. Bei Kalkablagerungen, können die Teile in einer Lösung aus Wasser und Essig eingeweicht werden. Verwenden Sie keine starken Säuren oder andere Reinigungsmittel, da dies die Komponenten beschädigen könnte. Nach der Reinigung das Gerät wieder zusammenbauen.

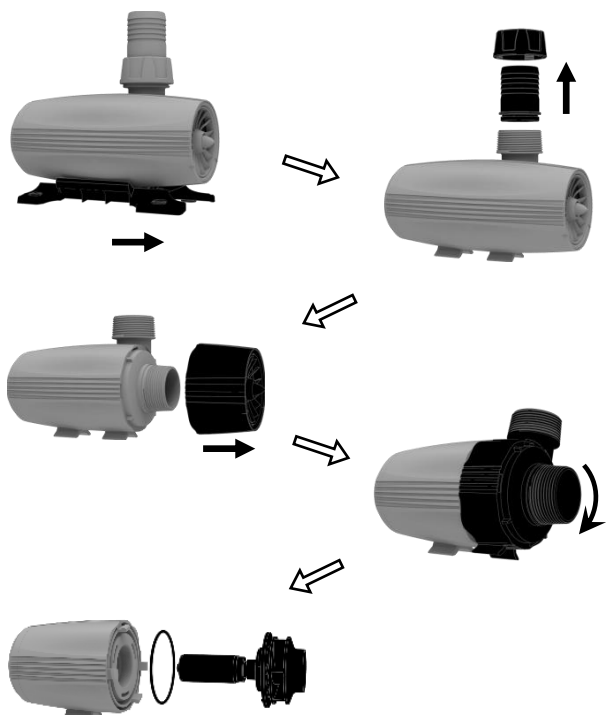

## Garantie

Maxspect Ltd. haftet für alle Produkte des Maxspect™ gegen Mängel in der Ausführung für einen Zeitraum von 12 Monaten ab dem Kaufdatum. Wenn ein Mangel während der Garantiezeit vorliegt, wird Maxspect Ltd das Produkt kostenlos nach eigenem Ermessen entweder reparieren (mit neu- oder Austauschteilen) oder das Produkt ersetzen (durch ein neues oder ein Austauschgerät).

DIE GARANTIE GILT NICHT FÜR PRODUKTE, DIE DURCH FALSCHER ANWENDUNG, VERÄNDERUNGEN, UNFÄLLE, UNSACHGEMÄSSE HANDHABUNG ODER EINGRIFFE BESCHÄDIGT WURDEN ODER AN DENEN REPARATUREN ODER REPARATURVERSUCHE VON NICHT-AUTORISIERTEN PERSONEN Vorgenommen wurden. ZU MÖGLICHEN SCHÄDEN, DIE NICHT VON DER GARANTIE ABGEDECKT SIND, GEHÖREN UNTER ANDEREM (ABER NICHT AUSSCHLIESSLICH) DER EINSATZ VON NACHGEMACHTEN LED-LEUCHTEN UND VERÄNDERUNGEN AN DEN SCHALTKREISEN, DIE VERMUTLICH SCHÄDEN AUFGRUND VON FALSCHER ANWENDUNG ODER MISSBRAUCH SIND.

### HAFTUNGSAUSSCHLUSS FÜR FOLGE- UND ZUFALLSSCHÄDEN:

Sie und alle anderen Nutzer der Produkte von Maxspect Ltd. haben kein Recht auf Entschädigung bei Folge – und Zufallsschäden, einschließlich und ohne Einschränkung bei Verlust des Geräts, Unannehmlichkeiten, Schäden am Privateigentum, Telefonanrufe, entgangenes Einkommen und entgangene Umsätze. Diese Garantie gesteht Ihnen bestimmte Rechte zu und Sie können zudem weitere Rechte haben, die von Land zu Land unterschiedlich sein können. MAXSPECT LTD. GIBT KEINE GARANTIE UND ÜBERNIMMT KEINE VERANTWORTUNG FÜR DAS PRODUKT, WEDER AUSDRÜCKLICH NOCH IMPLIZIT, IN BEZUG AUF DIE QUALITÄT, LEISTUNG, MARKTGÄNGIGKEIT ODER EIGNUNG FÜR EINEN BESTIMMTEN ZWECK. DAHER WIRD DAS PRODUKT IN DER VORLIEGENDEN FORM („AS IS“) VERKAUFT UND SIE ALS KÄUFER TRAGEN DAS GESAMTE RISIKO IN BEZUG AUF QUALITÄT UND LEISTUNG.

MAXSPECT LTD IST IN KEINEM FALL HAFTBAR FÜR DIREKTE, INDIRECTE, ZUFÄLLIGE SCHÄDEN BZW. FOLGESCHÄDEN, DIE AUS EINEM FEHLER DES PRODUKTS ODER SEINER BEDIENUNGSANLEITUNG ENTSTEHEN KÖNNTEN.

Die oben dargelegte Garantie, Haftungsausschlüsse und Rechtsbehelfe sind exklusiv und ersetzen alle anderen mündlichen oder schriftlichen, ausdrücklichen oder impliziten Absprachen. Zu keinem Zeitpunkt sind die Maxspect Ltd. Händler, Agenten oder Mitarbeiter berechtigt, irgendwelche Änderungen, Erweiterungen oder Zusätze an dieser Garantie vorzunehmen.

Einige Länder erlauben den Ausschluss oder die Beschränkung von implizierten Garantien oder Haftungen für Zufalls- oder Folgeschäden nicht, so dass die oben genannten Beschränkungen oder Ausschlüsse eventuell nicht auf Sie zutreffen.



## Cher Client,

Merci d'avoir acheté ce produit.

Pour des performances et une sécurité optimales, veuillez lire attentivement ces instructions.

### Mémo utilisateur:

Date d'achat :	_____
Nom du revendeur :	_____
Adresse du revendeur :	_____
Site internet du revendeur :	_____
E-mail du revendeur :	_____
N° de téléphone du revendeur :	_____

### Vous pouvez nous rejoindre sur Facebook ou Twitter !

<https://www.facebook.com/Maxspect>

<http://twitter.com/maxspectled>

### Contenu du produit

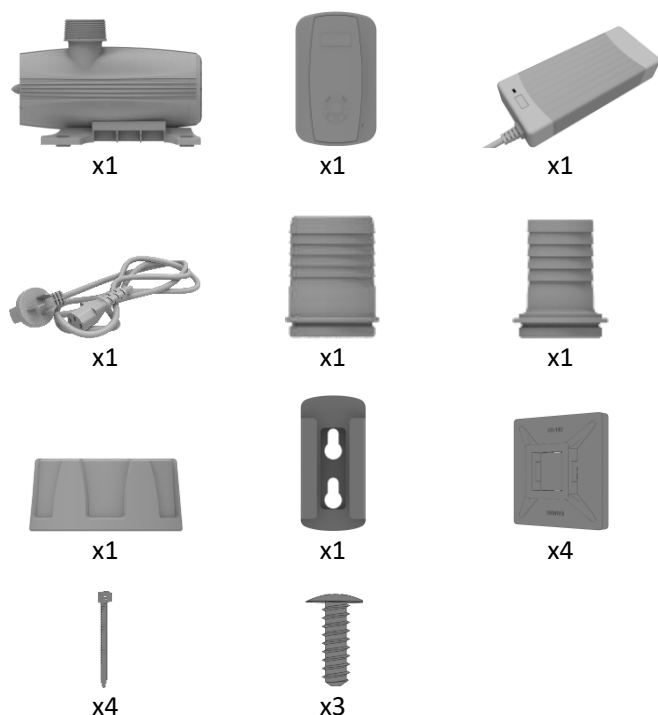

### Précautions d'utilisation

Avant toute utilisation du DC pompe Jump Series Maxspect™, veuillez lire attentivement ce manuel d'utilisation. Soyez particulièrement attentifs aux consignes de sécurité qui suivent. Gardez soigneusement ce manuel pour toute future utilisation.

### LIRE ET SUIVRE TOUTES LES INSTRUCTIONS DE SÉCURITÉ

- DANGER** - Pour éviter tout risque d'électrocution, il faut prendre soin particulier car l'eau est utilisée dans l'utilisation d'un équipement d'aquarium. Pour chacune des situations suivantes, n'essayez pas de réparer vous-même; Renvoyer l'appareil à un service de service autorisé pour le service ou jeter l'appareil.
  - Si l'appareil présente un signe de fuite d'eau anormale, débranchez-le immédiatement de la source d'alimentation.
  - Examiner soigneusement l'appareil après l'installation. Il ne devrait pas être branché s'il y a de l'eau sur des pièces qui ne sont pas destinées à être humides.
  - Ne faites pas fonctionner d'appareil s'il contient un cordon ou une fiche endommagée, ou s'il a un dysfonctionnement ou a été endommagé de quelque manière que ce soit.
  - Pour éviter que la prise ou le réceptacle de l'appareil ne se mouille, placez le support d'aquarium et le réservoir d'un côté d'un réceptacle mural pour empêcher l'eau de couler sur le réceptacle ou la fiche. Une "bouée de goutte" illustrée sur la figure devrait être agencée par l'utilisateur pour chaque cordon reliant un appareil d'aquarium à un réceptacle. La «boucle d'égouttement» est la partie du cordon au-dessous du niveau de la prise, ou le connecteur si une rallonge est utilisée, pour éviter que l'eau ne se déplace le long du cordon et n'entre en contact avec la prise. Si la fiche ou la prise est humide, NE PAS débrancher le cordon. Débranchez le fusible ou le disjoncteur qui alimentent l'appareil. Ensuite, débranchez et examinez la présence d'eau dans le récipient.

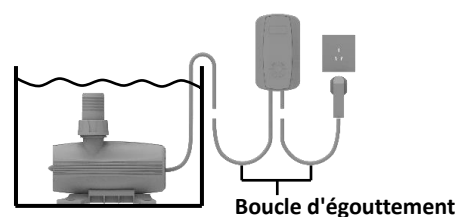

- Une surveillance étroite est nécessaire lorsque tout appareil est utilisé par ou près des enfants.
- Pour éviter les blessures, ne pas contacter les pièces mobiles ou les parties chaudes telles que les

FR

radiateurs, les réflecteurs, les ampoules et autres.

4. Toujours débrancher un appareil d'une prise lorsqu'il n'est pas utilisé, avant de mettre ou de retirer des pièces et avant de le nettoyer. Ne tirez jamais le cordon pour retirer la fiche de la prise. Saisissez la fiche et tirez pour la débrancher.
5. N'utilisez pas d'appareil pour une utilisation autre que prévue. L'utilisation de pièces jointes non recommandées ou vendues par le fabricant de l'appareil peut causer un état dangereux.
6. N'installez pas ou ne rangez pas les appareils où il sera exposé aux intempéries ou à des températures inférieures à la température de congélation.
7. Assurez-vous qu'un appareil monté sur un réservoir est bien installé avant de l'utiliser.
8. Lire et observer tous les avis importants sur l'appareil.
9. Si un cordon de rallonge est nécessaire, un cordon avec une bonne évaluation devrait être utilisé. Un cordon évalué pour moins d'ampères ou de watts que l'indice de l'appareil peut surchauffer.
10. Les cordons d'alimentation doivent être acheminés de sorte qu'ils ne risquent pas d'être piétinés ou pincés par des objets placés sur ou contre eux. Ne jamais saisir la fiche ou le cordon si votre main est humide et toujours saisir le corps de la fiche lors de la connexion ou la déconnexion.
11. La pompe est conçue pour être utilisée **UNIQUEMENT** dans l'eau. Aussi, celle-ci doit être **ENTIÈREMENT** immergée dans l'eau.



## Installation

En fonction du tube PVC ou du tuyau à adapter, différents raccords sont disponibles : 1 / 2.

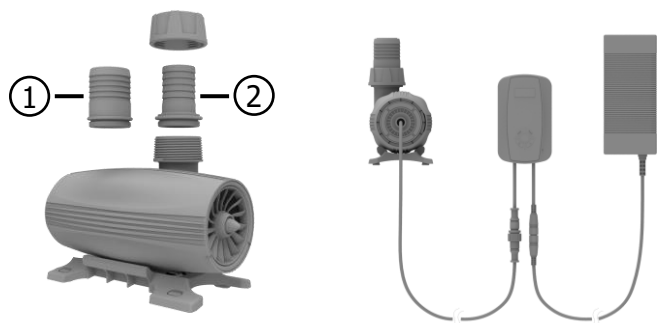

## Instructions d'utilisation

### Introduction du contrôleur

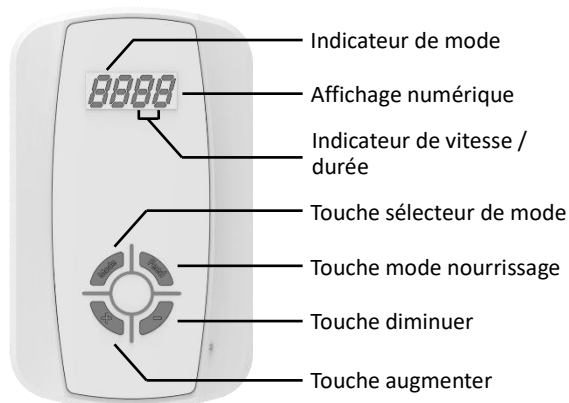

### Basculer entre les modes

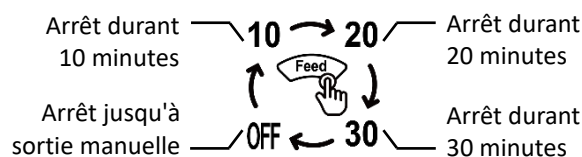
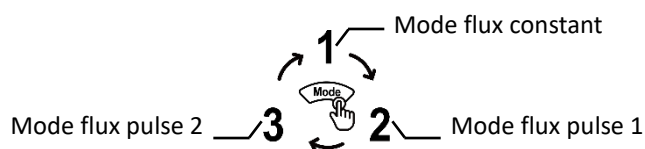

### Mode flux constant

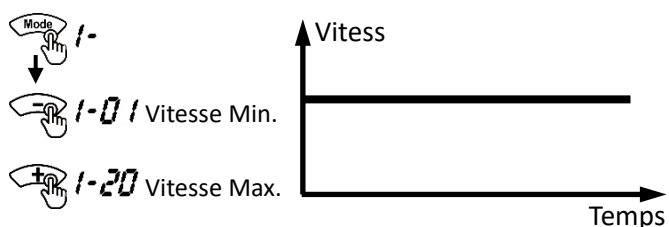

### Mode flux pulse 1

1. Définissez une vitesse en mode "1" (page 01-15);
2. Définissez une durée en mode "2" (page 01-20);
3. Par exemple, Mode "1" = 05, Mode "2" = 10 (2,4s), la vitesse de la pompe augmentera de 05 à 20 en 2,4s et reviendra à 05 puis le cycle recommencera.

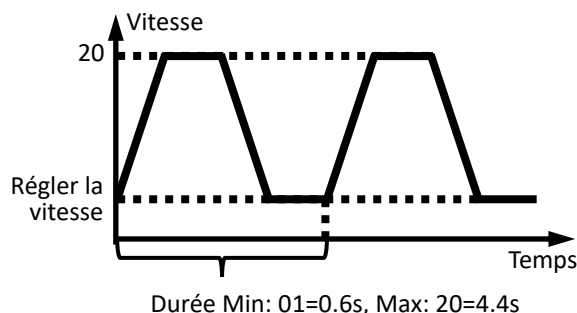

## Mode flux pulse 2

1. Définissez une vitesse en mode "1" (page 01-15);
2. Définissez une durée en mode "3" (page 01-20);
3. Par exemple, Mode "1" = 05, Mode "3" = 10 (12s), la vitesse de la pompe augmentera de 05 à 20 en 12s et reviendra à 05 puis le cycle recommencera.

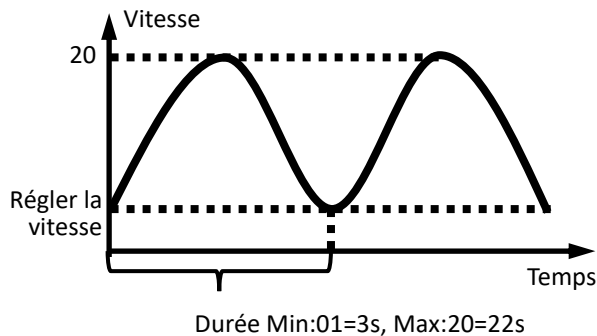

## Maintenance

Votre pompe à courant continu, est conçue pour fonctionner de manière optimale avec peu d'attention après la configuration initiale. Cependant, en raison des conditions difficiles en aquariophilie d'eau de mer et en raison de l'accumulation d'algues et d'autres matières organiques, il est vivement conseillé de nettoyer la pompe pour assurer sa longévité. Aussi, Maxspect recommande de nettoyer la pompe au minimum tous les 6 mois ou plus souvent si nécessaire. Pour ce faire, il faut démonter la pompe, puis à l'aide d'une brosse douce, nettoyer délicatement la roue à aube ainsi que l'intérieur du corps de la pompe sous l'eau courante. En cas d'accumulation de calcium, il peut être nécessaire de tremper les pièces dans une solution d'eau et de vinaigre blanc. Ne pas utiliser d'acides puissants ou autres détergents car cela pourrait endommager les composants. Après nettoyage, remonter la pompe.

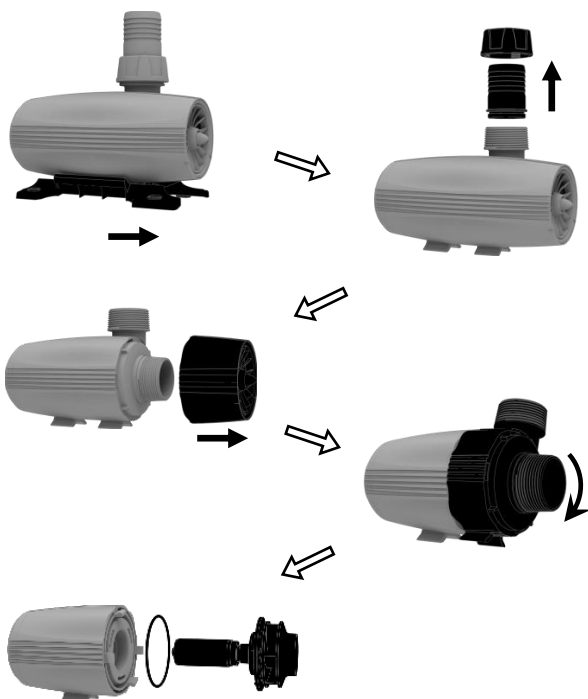

## Limite de garantie

Maxspect Ltd. garantit tous les produits Maxspect™ contre les défauts de fabrication ou de matériaux pendant une période de 12 mois à compter de la date d'achat. Si un défaut est révélé au cours de la période de garantie, Maxspect Ltd., à sa convenance, réparera (avec des pièces neuves ou de rechanges) ou remplacera (par une unité nouvelle ou réparée) le produit, gratuitement.

LA GARANTIE NE S'APPLIQUE PAS AU PRODUIT S'IL A ÉTÉ ENDOMMAGÉ PAR UNE MAUVAISE UTILISATION SUITE À UNE MAUVAISE MANIPULATION, UNE INSTALLATION INCORRECTE, AU TRANSPORT OU POUR DES TENTATIVES DE RÉPARATION PAR DES PERSONNES NON AUTORISÉES. DES EXEMPLES DE DOMMAGES NON COUVERTS PAR LA GARANTIE INCLUENT, MAIS NE SE LIMITENT PAS À L'UTILISATION DE LED DE REMPLACEMENT ET MODIFICATION DES CIRCUITS DONT POURRAIENT RESULTER DES DOMMAGES DUS À UNE MAUVAISE UTILISATION OU UN MAUVAIS TRAITEMENT.

### EXCLUSION DE DOMMAGES IMMATERIELS OU ACCESSOIRES :

Maxspect Ltd. ne peut en aucun cas être tenu pour responsable des dommages directs, indirects ou conséquents comprenant mais non limités à : la perte de l'usage de l'unité, désagréments, dégâts matériels à des biens personnels, appels téléphoniques, perte de revenus ou de salaire. Cette garantie vous donne des droits légaux spécifiques ainsi que d'autres droits éventuels, qui peuvent varier d'un pays à l'autre.

MAXSPECT LTD. N'OFFRE AUCUNE GARANTIE, QU'ELLE SOIT EXPRESSE OU IMPLICITE, QUANT À LA QUALITÉ DES PRODUITS, LES PERFORMANCES, SA COMMERCIALISATION OU L'ADAPTATION À UN USAGE DIFFÉRENT DE CELUI AUQUEL IL EST DESTINÉ. EN CONSÉQUENCE, CES PRODUITS SONT VENDUS « TELS QUELS », ET VOUS, ACHÉTEUR, ASSUMEZ ENTièrement LES RISQUES QUANT À SA QUALITÉ ET SES PERFORMANCES.

EN AUCUN CAS MAXSPECT LTD NE SERA RESPONSABLE DE DOMMAGES DIRECTS, INDIRECTS, PARTICULIERS, ACCESSOIRES OU CONSECUTIFS RESULTANTS DE TOUT DÉFAUT DU PRODUIT OU DE SA DOCUMENTATION.

LA GARANTIE, L'EXCLUSION ET LES MESURES PREVUES PRECEDEMMENT SONT EXCLUSIVES, ET REMPLACENT TOUTES LES AUTRES, ORALES OU ECRITES, EXPLICITES OU IMPLICITES. En aucun cas, des revendeurs, agents ou employés de Maxspect Ltd. ne seront autorisés à apporter des modifications, extensions ou ajouts à cette garantie.

Certains pays ne permettent pas l'exclusion ou la limitation des garanties implicites ou la responsabilité pour les dommages directs ou indirects, de sorte que la limitation ou l'exclusion de cette garantie peut ne pas vous être appliqué.

## Prezado Cliente,

Obrigado por adquirir este produto.

Para um melhor desempenho e segurança, por favor leia cuidadosamente estas instruções.

### User Memo:

Data da Compra:	_____
Nome Loja:	_____
Endereço Loja:	_____ _____
Website Loja:	_____
Email Loja:	_____
Telefone Loja:	_____

## Precauções

Antes de usar seu Maxspect™ Jump Series DC Centrifugal Pump por favor leia este manual de instruções cuidadosamente. Tenha cuidado e siga corretamente todas as instruções descritas. Mantenha sempre ao alcance este manual para eventual consulta

### LEIA E SIGA TODAS AS INSTRUÇÕES DE SEGURANÇA

- PERIGO** - Para evitar possíveis choques elétricos, deve-se ter um cuidado especial, uma vez que a água é utilizada no uso de equipamentos de aquário. Para cada uma das seguintes situações, não tente reparar sozinho; Devolva o aparelho a uma assistência técnica autorizada para serviço ou descarte o aparelho..
  - Se o aparelho apresentar algum sinal de vazamento de água anormal, desconecte-o imediatamente da fonte de alimentação.
  - Examine cuidadosamente o aparelho após a instalação. Não deve ser conectado se houver água em peças que não se destinem a ser molhadas.
  - Não utilize nenhum aparelho se o cabo de energia ou plug estiver danificado, com defeito ou tenha sido descartado ou danificado de qualquer maneira.
  - Para evitar a possibilidade de água no plug de energia ou tomada, use a tomada ao lado do aquário preferencialmente instalada na parede e com proteção. Adote ao cabo uma posição de "gotejamento", conforme mostrado na figura, deve ser organizado pelo usuário para cada cabo que conecta um aparelho de aquário a uma tomada. O "gotejamento" é aquela parte do cabo abaixo do nível da tomada, ou do conector (se for utilizado um cabo de extensão), para evitar que a água percorra o cabo e entre em contato com a tomada. Se o plugue ou conector ficar molhado, NÃO desligue o cabo. Desconecte o fusível ou disjuntor que fornece energia ao aparelho. Em seguida, desconecte e examine a presença de água na tomada.

### Por favor, visite-nos no Facebook ou Twitter!

 <https://www.facebook.com/Maxspect>

 <http://twitter.com/maxspectled>

### Por favor, analise o conteúdo da embalagem.

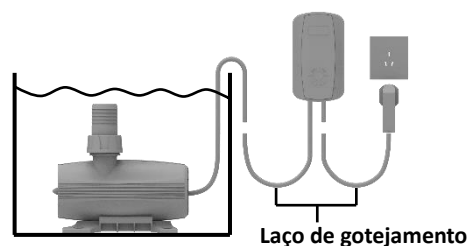
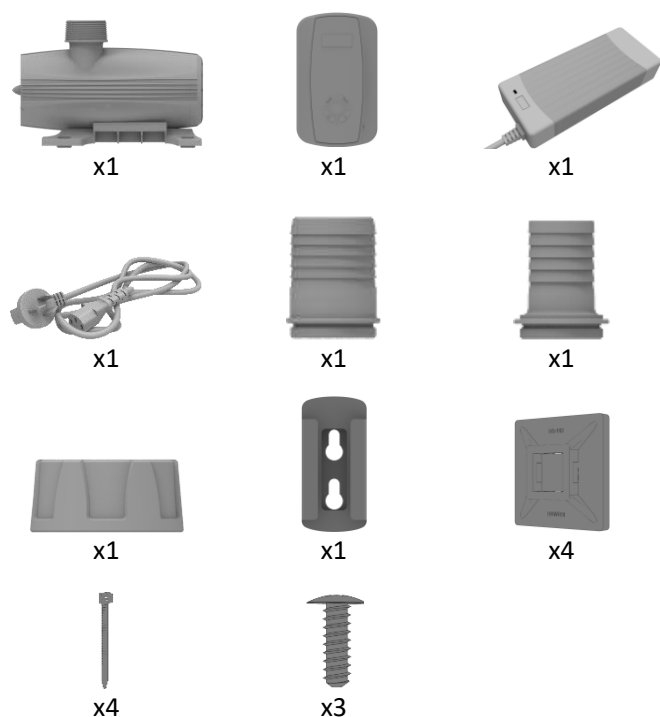

- Uma supervisão próxima é necessária quando qualquer aparelho é usado por crianças ou perto delas.

3. Para evitar lesões, não entre em contato com partes móveis ou peças quentes, como aquecedores, refletores, lâmpadas e outros.
4. Desligue sempre um aparelho de uma tomada quando não estiver em uso, antes de colocar ou retirar peças e antes de limpar. Nunca puxe pelo cabo para retirar da tomada. Segure o plug e puxe para desconectar.
5. Não use um aparelho para uma função diferente do previsto. O uso de acessórios não recomendados / vendidos pelo fabricante do aparelho pode causar uma condição insegura de uso.
6. Não instale nem armazene os aparelhos onde ele estará exposto ao clima ou a temperaturas abaixo do congelamento.
7. Certifique-se de que o aparelho montado em um aquário esteja instalado de forma segura antes de operá-lo.
8. Leia e observe todos os avisos importantes no aparelho.
9. Se for necessário um cabo de extensão, deve-se usar um cabo com uma classificação apropriada. Um cabo classificado para menos amperes ou watts do que a classificação do aparelho pode superaquecer e causar problemas.
10. O cabo de energia deve ser protegido contra danos, nunca coloque nada com peso sobre eles. Nunca segure o plug ou o fio se a sua mão estiver molhada e segure sempre no plug ao conectar ou desconectá-lo.
11. O aparelho é projetado para ser usado somente na água, todo o corpo do aparelho deve ser submerso na água.

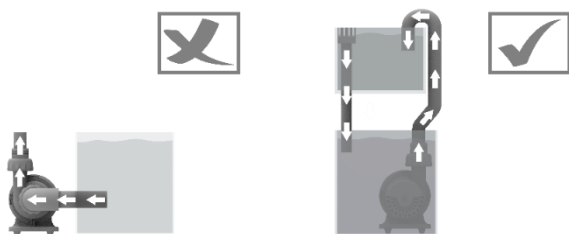

## Instalação

Mude os acoplamentos de união entre 2 and 3 para um tubo ou mangueira de tamanho diferente.

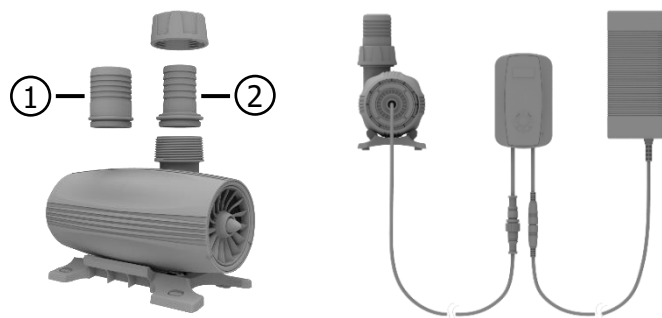

## Instruções de operação

### Introdução à Unidade Controladora

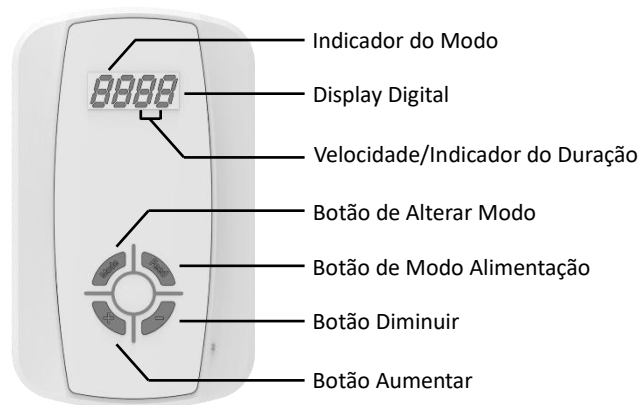

### Alternando entre modos

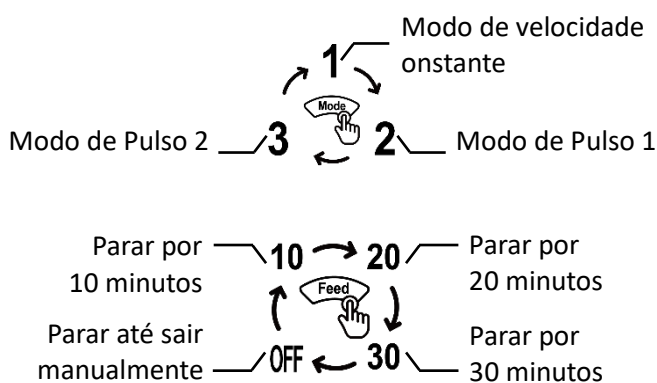

### Modo de velocidade constante

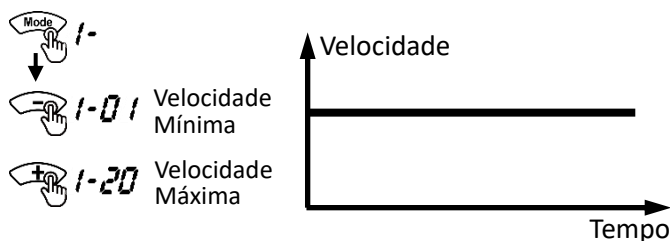

### Modo de Pulso 1

1. Ajustar a velocidade no Modo "1" (variação 01-15);
2. Ajustar a duração no Modo "2" (variação 01-20);
3. Por exemplo, Modo "1"=05, Modo "2"=10(2.4s), a velocidade da bomba irá mudar drasticamente de 05 para 20 e voltar para 05 em 2.4s e repetir.

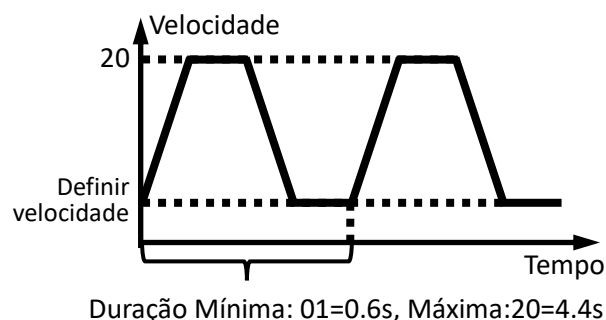

## Modo de Pulso 2

1. Ajustar a velocidade no Modo "1" (variação 01-15);
2. Ajustar a duração no Modo "3" (variação 01-20);
3. Por exemplo, Modo "1"=05, Modo "3"=10(12s), a velocidade da bomba irá mudar drasticamente de 05 para 20 e voltar para 05 em 12s e repetir.

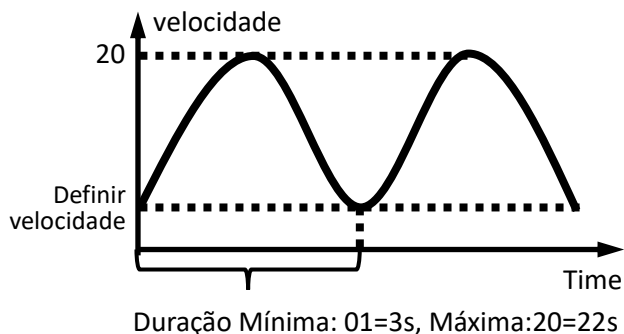

## PT Manutenção

A sua bomba centrífuga DC série Jump da Maxspect foi projetada para operar facilmente com pouca atenção após a configuração inicial. No entanto, devido às duras condições de um aquário de água salgada e ao acúmulo resultante de algas e outras matérias orgânicas, é aconselhável limpar a bomba para garantir a longevidade do aparelho. Maxspect recomenda fazer uma limpeza a cada 6 meses ou, com maior frequência se necessário. Isso pode ser conseguido abrindo o invólucro do impulsor e escovando suavemente o impulsor e dentro da caixa com uma escova macia sob água corrente. Se houver acúmulo de cálcio, pode ser necessário embeber essas partes em uma solução ácida suave, como o vinagre. Não use ácidos fortes, porque estes podem danificar os componentes. Após a limpeza, volte a montar o aparelho.

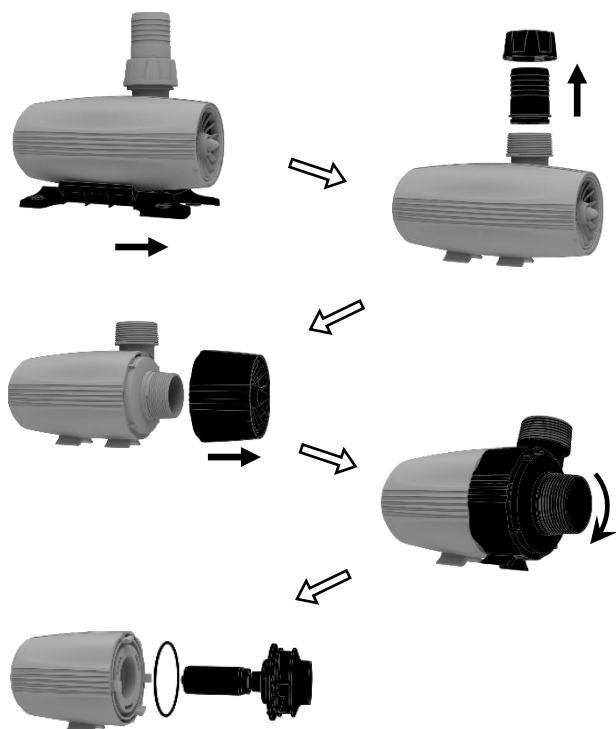

## Garantia

Maxspect Ltd. garante ao produto Maxspect™ a garantia de 12 meses relacionados com defeitos de fabricação, sendo contados a partir da data de compra. Se houver algum defeito no produto durante o período de garantia, a Maxspect realizará o reparo no equipamento (com peças novas) sem nenhum custo.

A garantia não se aplica ao produto que foi submetido a mau uso, manipulado por pessoas não autorizadas (técnicos ou não), usado de forma inadequada (instalação, local inadequado), alteração na configuração dos leds ou qualquer tipo de queda do produto que possa causar danos ao mesmo.

## ISENÇÃO DE DANOS E CONSEQÜÊNCIAS:

Você e qualquer outro usuário dos produtos Maxspect Ltd. não terá direito a quaisquer danos acidentais, incluindo, sem limitação, perda de uso da unidade, inconveniência, danos a bens pessoais, telefonemas, perda de renda ou lucros. Esta garantia lhe dá direitos legais específicos.

MAXSPECT LTD. NÃO FAZ NENHUMA GARANTIA OU REPRESENTAÇÃO, EXPRESSA OU IMPLÍCITA, COM RELAÇÃO À QUALIDADE DO PRODUTO, DESEMPENHO, COMERCIALIZAÇÃO OU ADEQUAÇÃO PARA UM DETERMINADO PROPÓSITO. COMO RESULTADO, ESTE PRODUTO, É VENDIDO "COMO ELE É", E VOCÊ O COMPRADOR ASSUME O RISCO TOTAL COM A SUA QUALIDADE E DESEMPENHO.

EM HIPÓTESE ALGUMA MAXSPECT LTD SÃO RESPONSÁVEIS DIRETOS, INDIRETOS, ESPECIAIS, INCIDENTAIS OU CONSEQÜENCIAIS DECORRENTES DE QUALQUER DEFEITO NO PRODUTO OU SUA DOCUMENTAÇÃO.

A garantia, aviso legal, e soluções estabelecidas acima são exclusivas. A substituir todos os outros, oral ou escrita, expressa ou implícita. Em nenhum momento, quaisquer negociantes Maxspect Ltd., agentes ou funcionários serão autorizados a fazer qualquer modificação, extensão ou acréscimo a esta garantia.

Alguns estados não permitem a exclusão ou limitação de garantias implícitas ou de responsabilidade por danos acidentais ou consequentes, portanto a limitação ou exclusão acima pode não se aplicar a você.

## Estimado Cliente,

Gracias por adquirir este producto.  
Para un rendimiento y seguridad óptimos, lea las instrucciones cuidadosamente.

### Notas del Usuario:

Fecha de Compra:	_____
Nombre Comerciante:	_____
Su Dirección:	_____
Su Web :	_____
Su Mail:	_____
Su teléfono:	_____

### Por favor visítenos en Facebook o Twitter!

 <https://www.facebook.com/Maxspect>

 <http://twitter.com/maxspectled>

### Contenido del producto

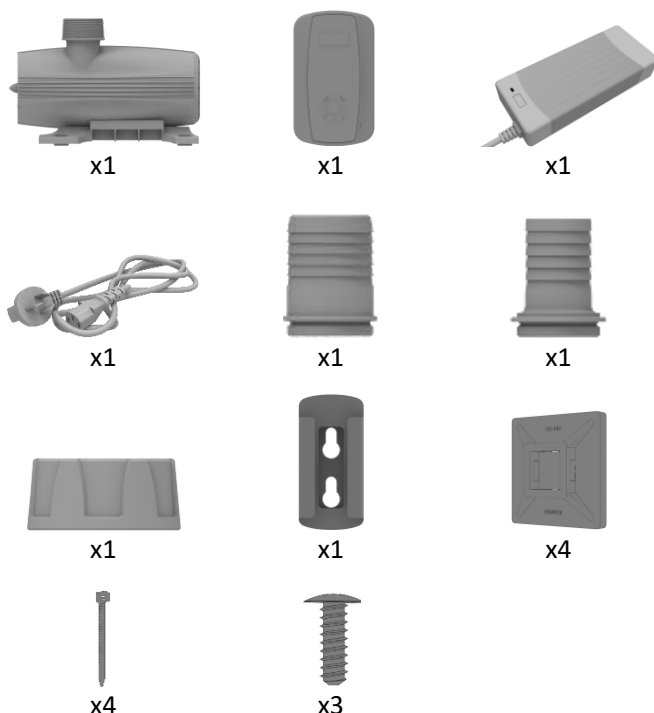

### Precauciones

Antes de utilizar esta bomba de Jump Series DC de Maxspect™, lea detenidamente estas instrucciones de funcionamiento. Tenga especial cuidado de seguir las sugerencias de seguridad que se enumeran a continuación. Después, mantenga este manual a mano para futuras referencias.

### LEA Y SIGA TODAS LAS INSTRUCCIONES DE SEGURIDAD

1. **PELIGRO** - para evitar posibles descargas eléctricas, se debe tener especial cuidado ya que el agua se emplea en el uso de equipos para acuarios. Para cada una de las siguientes situaciones, NO intente repararlo usted mismo; devuelva el aparato a un centro de servicio autorizado para su reparación o deséchelo.
  - a) Si el aparato muestra algún signo de fuga anormal de agua, desenchúfelo inmediatamente de la fuente de alimentación.
  - b) Examine cuidadosamente el aparato después de la instalación. No debe enchufarse si hay agua en las partes que no se deben mojar.
  - c) NO opere ningún aparato si tiene un cable o enchufe dañado, o si está funcionando mal o si se ha caído o dañado de alguna manera.
  - d) Para evitar la posibilidad de que el enchufe o el receptáculo del aparato se mojen, coloque el soporte y el tanque del acuario a un lado de un receptáculo montado en la pared para evitar que el agua gotee sobre el receptáculo o el enchufe. El usuario debe organizar un "circuito de goteo" que se muestra en la figura, para cada cable que conecta un aparato de acuario a un receptáculo. El "circuito de goteo" es la parte del cable que se encuentra debajo del nivel del receptáculo, o el conector, si se usa un cable de extensión, para evitar que el agua se desplace a lo largo del cable y entre en contacto con el receptáculo. Si el enchufe o el enchufe se mojan, NO desenchufe el cable. Desconecte el fusible o el disyuntor que suministra energía al aparato. Luego desenchufe y examine la presencia de agua en el recipiente.

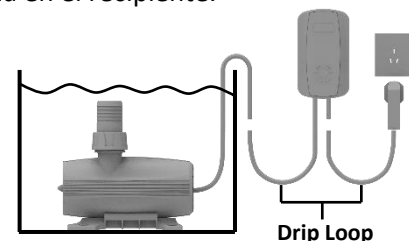

2. Es necesaria una estrecha supervisión cuando se utiliza cualquier aparato por o cerca de niños.
3. Para evitar lesiones, NO entre en contacto con partes móviles o partes calientes como calentadores, reflectores, bombillas de lámparas y similares.

ES

4. Siempre desenchufe un aparato de un tomacorriente cuando no esté en uso, antes de poner o quitar partes y antes de limpiar. Nunca tire del cable para sacar el enchufe del tomacorriente. Sujete el enchufe y tire para desconectar.
5. NO use un aparato para otro uso que no sea el indicado. El uso de accesorios no recomendados o vendidos por el fabricante del aparato puede causar una condición insegura.
6. NO instale ni almacene los aparatos en lugares expuestos a la intemperie o a temperaturas bajo cero.
7. Asegúrese de que un aparato montado en un tanque esté bien instalado antes de operarlo.
8. Lea y observe todos los avisos importantes en el aparato.
9. Si se necesita un cable de extensión, se debe usar un cable con una clasificación adecuada. Un cable clasificado para menos amperios o vatios que la capacidad nominal del aparato puede sobrecalentarse.
10. Los cables de la fuente de alimentación deben enrutarse de manera que no puedan pisarse ni pellizcarse con elementos colocados sobre ellos o contra ellos. Nunca tome el enchufe o el cable si su mano está mojada, y siempre agarre el cuerpo del enchufe cuando lo conecte o desconecte.
11. El aparato está diseñado para ser utilizado SOLAMENTE en el agua, todo el cuerpo del aparato debe sumergirse en el agua.

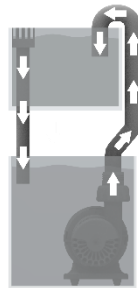
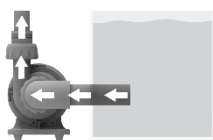

## Instalación

Cambie los acoplamientos de unión entre 1 y 2 para adaptarse a tubos o mangueras de diferentes tamaños.

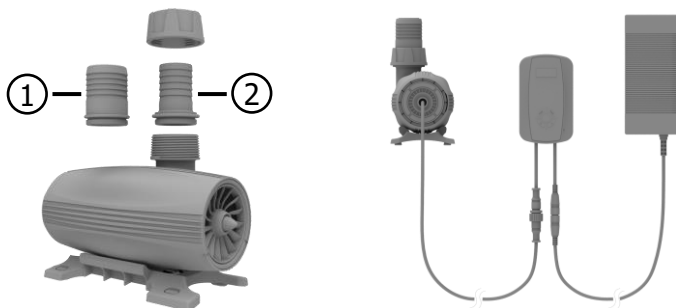

## Instrucciones de manejo

### Introducción de la unidad de control

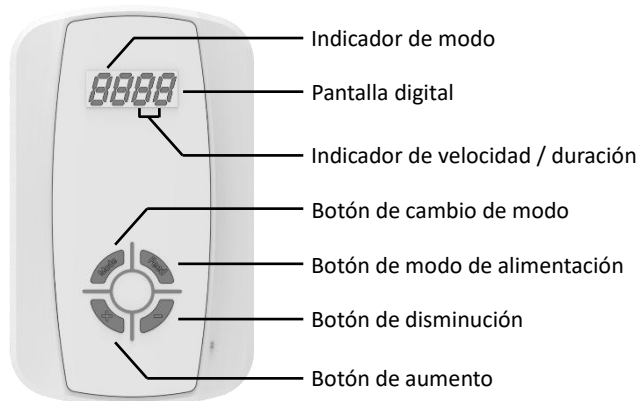

### Cambio entre modos

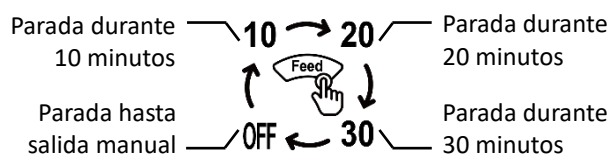
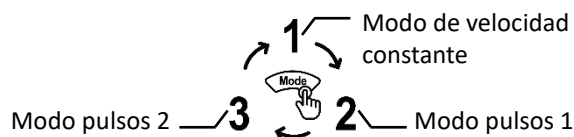

### Modo de velocidad constante

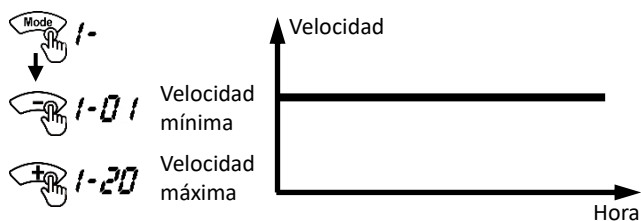

### Modo pulsos 1

1. Establecer una velocidad en el Modo "1" (rango 01-15);
2. Establecer una duración en Modo "2" (rango 01-20);
3. Por ejemplo, Modo "1" = 05, Modo "2" = 10 (2.4s), la velocidad de la bomba cambiará bruscamente de 05 a 20 y volverá a 05 en 2.4s y repetirá.

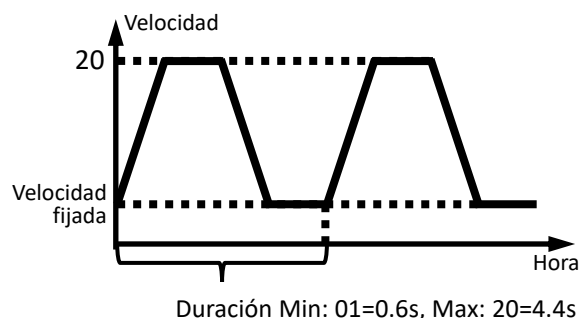



## Modo pulsos 2

1. Establezer una velocidad en el Modo "1" (rango 01-15);
2. Establezer una duración en Modo "3" (rango 01-20);
3. Por ejemplo, Modo "1" = 05, Modo "3" = 10 (12s), la velocidad de la bomba cambiará bruscamente de 05 a 20 y volverá a 05 en 12s y repetirá.

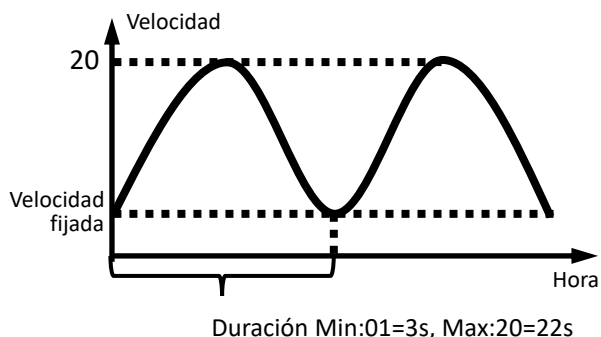

## Mantenimiento

Su bomba de CC está diseñada para funcionar de manera óptima con poca atención después de la configuración inicial. Sin embargo, debido a las duras condiciones de un acuario de agua salada y la acumulación resultante de algas y otras materias orgánicas, se recomienda limpiar la bomba para garantizar la longevidad del aparato. Maxspect recomienda hacer una limpieza cada 6 meses o según sea necesario. Esto se puede lograr abriendo el alojamiento del impulsor y cepillando suavemente el impulsor y el interior del alojamiento del impulsor con un cepillo suave debajo del agua corriente. Si hay acumulación de calcio, puede ser necesario remojar estas partes en una solución ácida suave como el vinagre. NO use ácidos fuertes, ya que estos pueden dañar los componentes. Después de limpiar, vuelva a montar el aparato.

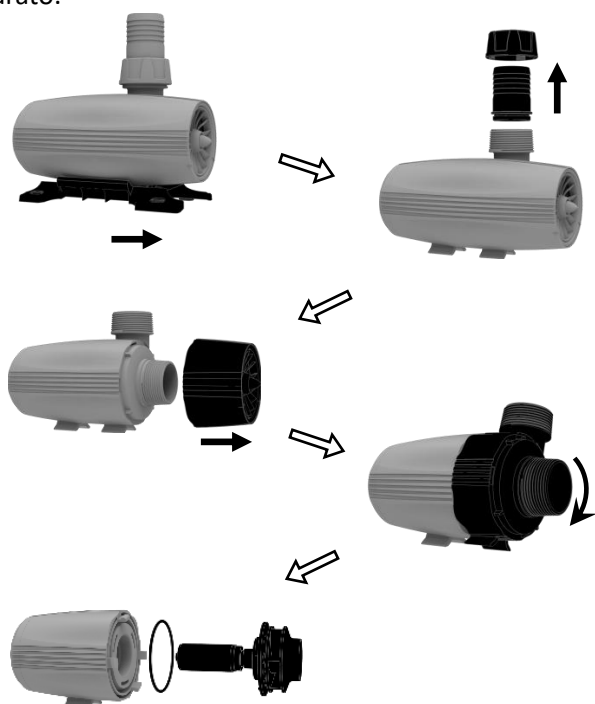

## Garantía

Maxspect (HongKong) Limited garantiza todos los productos de la bomba de flujo Gyre 300 Series de Maxspect™ Gyre contra defectos en la mano de obra por un período de 12 meses a partir de la fecha de compra. Si existe un defecto durante el período de garantía, Maxspect (HongKong) Limited, a su opción, reparará (utilizando piezas nuevas o remanufacturadas) o reemplazará (con una unidad nueva o remanufacturada) el producto sin costo alguno.

Hay una posibilidad de que la bomba de Gyre puede causar daños a su acuario. Por favor, póngase en contacto con el fabricante de su acuario para determinar si su acuario está construido correctamente y se recomienda para la acción del oleaje. Si observa algún daño en su acuario, incluyendo pero no limitado a las grietas, flexión, arañazos, etc., suspenda inmediatamente el uso de la bomba de Gyre. Maxspect no será responsable por cualquier daño causado a su acuario como resultado del uso de la bomba de Gyre.

### **DISCLAIMER OF CONSEQUENTIAL AND INCIDENTAL DAMAGES:**

LA GARANTÍA NO SE APLICA AL PRODUCTO SI SE HA DAÑADO POR EL MAL USO, ALTERACIÓN, ACCIDENTE, MANIPULACIÓN O FUNCIONAMIENTO INADECUADO, O SI SE HA PROCEDIDO A UNA REPARACIÓN NO AUTORIZADA. USTED Y CUALQUIER OTRO USUARIO DE PRODUCTOS MAXSPECT NO TENDRÁ DERECHO A DAÑOS CONSECUENTES O INCIDENTALES, INCLUYENDO SIN LIMITACIÓN, PÉRDIDA DE USO DE LA UNIDAD, INCONVENIENTES, DAÑOS A LOS BIENES PERSONALES, LLAMADAS TELEFÓNICAS, PÉRDIDA DE INGRESOS O GANANCIAS. ESTA GARANTÍA LE OTORGA DERECHOS LEGALES ESPECÍFICOS Y USTED TAMBIÉN PUEDE TENER OTROS DERECHOS QUE VARÍAN DEPENDIENDO DE CADA PAÍS.

MAXSPECT NO HACE NINGUNA GARANTÍA NI REPRESENTACIÓN, EXPRESA O IMPLÍCITA, CON RESPECTO A LA CALIDAD DEL PRODUCTO, EL RENDIMIENTO, COMERCIALIZACIÓN O IDONEIDAD PARA UN PROPÓSITO PARTICULAR. EN CONSECUENCIA, ESTE PRODUCTO, ES VENDIDO "TAL CUAL", Y USTED EL COMPRADOR ASUME TODO EL RIESGO EN CUANTO A SU CALIDAD Y RENDIMIENTO.

EN NINGÚN CASO MAXSPECT LTD SERÁN RESPONSABLES POR DAÑOS DIRECTOS, INDIRECTOS, ESPECIALES, IMPREVISTOS, O COMO CONSECUENCIA DE CUALQUIER DEFECTO DEL PRODUCTO O SU DOCUMENTACIÓN.

## Szanowny Kliencie,

Dziękujemy i gratulujemy za zakup naszego produktu.

Prosimy o uważne przeczytanie poniższych instrukcji w celu uzyskania optymalnej wydajności i bezpieczeństwa.

### User Memo:

Data zakupu:	_____
Sprzedawca:	_____
Adres sprzedawcy:	_____
Strona web sprzedawcy:	_____
E-mail sprzedawcy:	_____
Telefon sprzedawcy:	_____

### Odwiedz nas na Facebook i Twitter!



<https://www.facebook.com/Maxspect>



<http://twitter.com/maxspectled>

### Proszę sprawdzić zawartość opakowania.

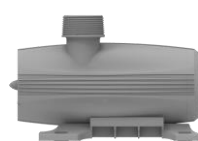

x1



x1



x1



x1



x1



x1



x1



x1



x4



x4

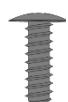

x3

## Środki ostrożności

Proszę o uważne przeczytanie poniższych instrukcji obsługi przed użyciem zestawu oświetleniowego Maxspect™ Jump Series DC Centrifugal Pump. Proszę zwrócić szczególną uwagę na zawarte poniżej instrukcje. Prosimy o przechowanie podręcznika do wykorzystania w przyszłości.

### PRZECZYTAJ I przestrzegaj WSZYSTKICH INSTRUKCJI BEZPIECZEŃSTWA

- UWAGA** – By uniknąć możliwości porażenia prądem należy postępować ostrożnie gdyż woda jest używana przez oprzyrządowanie akwarystyczne. W niżej wymienionych sytuacjach nie należy przystępować do naprawy samodzielnie, zwróć uszkodzony sprzęt do autoryzowanego serwisu bądź zutylizuj je.
  - Jeśli urządzenie wykazuje oznaki niespodziewanego przeciekania, natychmiast odłącz zasilanie.
  - Uważnie przyglądaj się urządzeniu po instalacji. Nie podłączaj urządzenia jeśli woda znajduje się na częściach które nie powinny być mokre.
  - Nie używaj urządzenia które: posiada uszkodzony kabel lub wtyczkę, nie funkcjonuje poprawnie, upadło lub zostało uszkodzone w jakikolwiek sposób.
  - By uniknąć zamoczenia wtyczki bądź gniazda elektrycznego, ustaw stelaż akwarium oraz samo akwarium po jednej stronie gniazda elektrycznego by uniknąć kapania na wtyczkę lub gniazdo. Pętla Drip Loop pokazana na obrazku powinna być układana z każdego kabla wychodzącego z urządzenia w akwarium podłączonego do gniazda. Pętla Drip loop to ta część kabla znajdująca się poniżej gniazda lub złącza jeśli przedłużacz jest używany. Jeśli wtyczka lub gniazdo zamoknie, NIE odłączaj kabla. Odłącz bezpiecznik lub wyłącznik nadprądowy który zasilą urządzenie. Potem odłącz i zbadaj obecność wody w gniazdku.

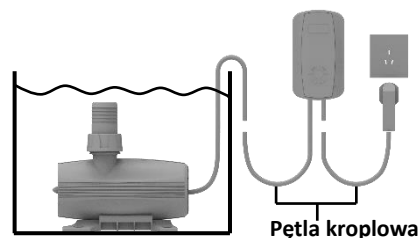

- W przypadku używania urządzenia przez i przy dzieciach, zalecany jest szczególny nadzór.
- By uniknąć zranienia, zaleca się unikanie kontaktu z częściami w ruchu bądź nagrzewającymi się takimi jak grzejniki, odbłyśniki, żarówki i tym podobne.

4. Zawsze odłączaj urządzenie jeśli nie jest używane, przed montażem i demontażem części oraz przed czyszczeniem. Nigdy nie szarp za kabel w celu wyciągnięcia wtyczki z gniazdka. Chwyć wtyczkę i pociągnij by rozłączyć.
5. Nie używaj urządzenia w innym celu niż przewidziany. Używanie dodatków nie polecanych bądź sprzedawanych przez producenta może stwarzać zagrożenie.
6. Nie instaluj bądź przechowuj urządzenia w miejscu wystawionym na warunki atmosferyczne bądź temperatury poniżej temperatury zamarzania.
7. Upewnij się że urządzenie jest zamontowane poprawnie i bezpiecznie w akwarium przed uruchomieniem.
8. Leia e observe todos os avisos importantes no aparelho.
9. Jeśli przedłużacz jest potrzebny, użyj przewodu z odpowiednimi parametrami. Przewód z niższym amperażem bądź mocą niż urządzenie może się przegrzać.
10. Kable zasilacza powinny być ułożone tak by nie zostały zdeptane bądź przyciśnięte przedmiotami ułożonymi na nich lub dociśniętymi do nich. Nigdy nie chwytaj wtyczki bądź kabla mokrymi rękami, zawsze chwytaj za obudowę wtyczki przy podłączaniu lub odłączaniu.
11. Urządzenie jest zaprojektowane TYLKO do użytku pod wodą, cały korpus urządzenia musi być zanurzony.

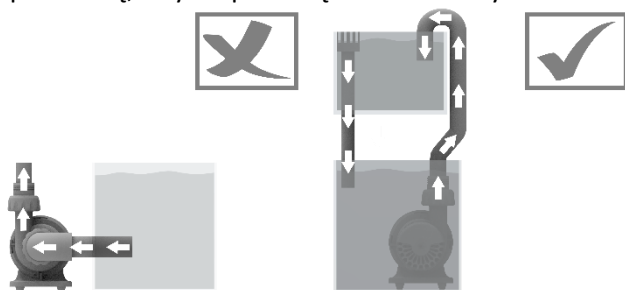

## Instalacja

Zamieniaj gwinty uniwersalne pomiędzy 1 and 2 na rurę o różnej wielkości lub wąż.

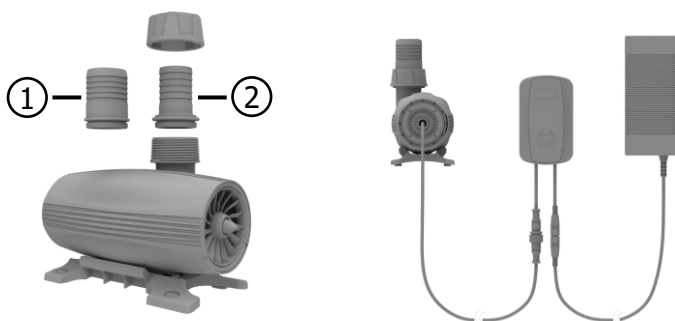

## Instrukcje obsługi

### Wprowadzenie do jednostki kontrolera



### Przełączanie między trybami

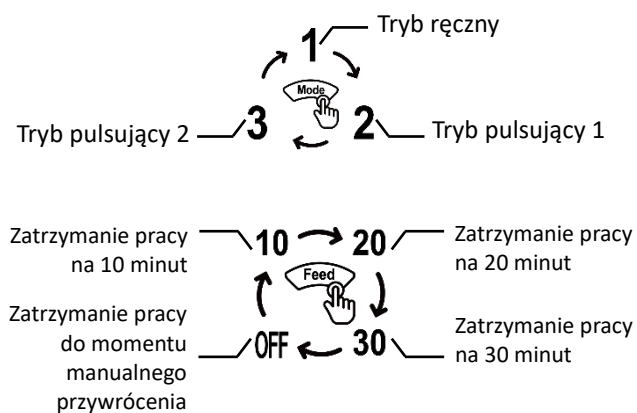

### Tryb ręczny

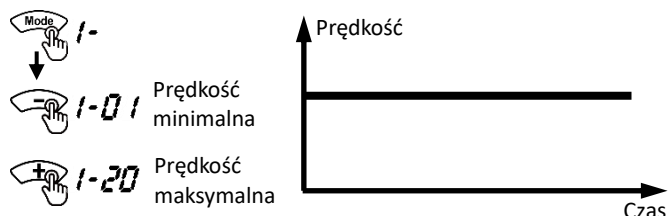

### Tryb pulsujący 1

1. Ustaw prędkość w trybie „1” (zakres 01-15);
2. Ustaw czas trwania w trybie „2” (zakres 01-20);
3. Na przykład, Tryb „1” = 05, Tryb „2” = 10 (2,4 s), prędkość pompy zmieni się gwałtownie z 05 na 20 i z powrotem na 05 w 2,4 s, zapętłając cykl.

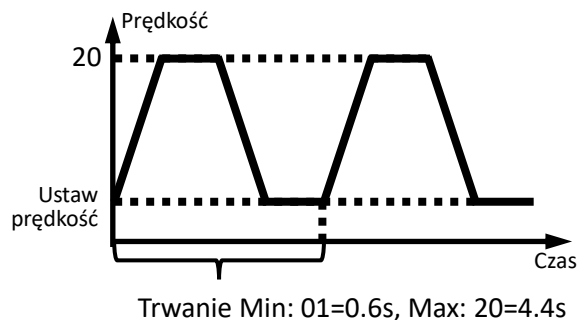

## Tryb pulsujący 2

1. Ustaw prędkość w trybie „1” (zakres 01-15);
2. Ustaw czas trwania w trybie „3” (zakres 01-20);
3. Na przykład, Tryb „1” = 05, Tryb „3” = 10 (12 s), prędkość pompy zmieni się gwałtownie z 05 na 20 i z powrotem na 05 w 12 s, zapętłając cykl.

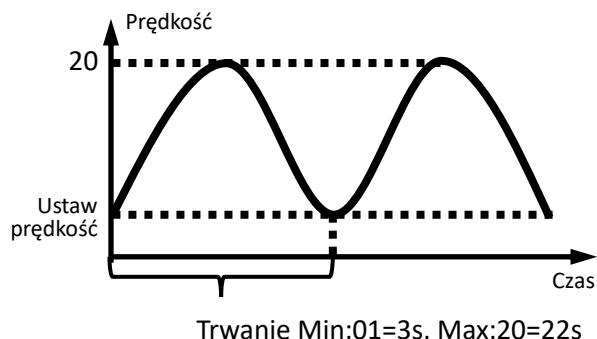

## Konserwacja

Twoja Pompa Jump Series DC jest zaprojektowana by pracować optymalnie przy jak najmniejszej potrzebie uwagi po wstępnym montażu. Jednakże, przez ciężkie warunki pracy w morskim akwarium i wynikającym naroście alg i organiki, zaleca się czyszczenie pompy by zapewnić długotrwałe działanie urządzenia. Maxspect zaleca czyścić urządzenie co 6 miesięcy lub tak często jak tego wymaga. By przystąpić do czyszczenia należy otworzyć osłonę wirnika i delikatnie wyszorować wirnik i wewnątrz osłony miękką szczotką pod bieżącą wodą. Jeśli wystąpiły narośle wapienne może to wymagać zamoczenia tych części w słabym roztworze kwasu jak np.: ocet spirytusowy. Nie używaj silnych kwasów, może to uszkodzić części. Po wyczyszczeniu, złożź urządzenie z powrotem.

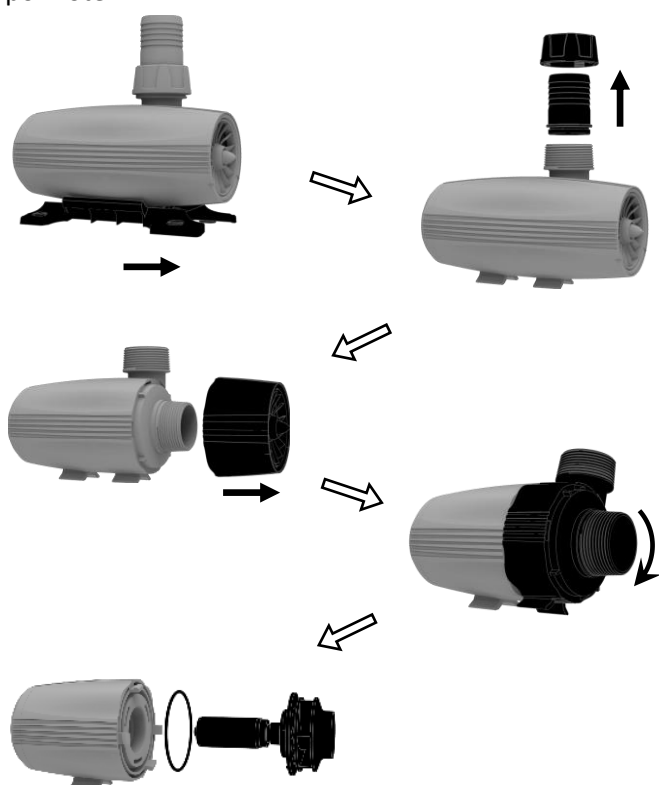

## Gwarancja

Pompa odśrodkowa DC z serii Maxspect™ Jump jest objęta 12-miesięczną gwarancją obejmującą wady produkcyjne.

Jeżeli wada produkcji pojawi się w okresie gwarancji, Maxspect Ltd. zastrzega sobie prawo naprawy (przy użyciu zarówno części nowych jak i regenerowanych) bądź wymiany (na produkt nowy bądź regenerowany) produktu wadliwego, bez dodatkowych kosztów.

Gwarancja nie obejmuje urządzeń uszkodzonych na skutek niewłaściwego użytkowania, modyfikacji, upadków, nie autoryzowanych prób naprawy.

### WYŁĄCZENIE ZA SZKODY WTÓRNE I PRZYPADKOWE:

Użytkownik urządzeń Maxspect nie ma prawa roszczeń żądań odszkodowania za szkody pośrednie i bezpośrednio, bez jakichkolwiek ograniczeń, wynikające z: osobistych niedogodności, uszkodzenia mienia osobistego, urządzeń telefonicznych, strat materialnych, itp. Niniejsza gwarancja obejmuje określone prawa konsumenta.

MAXSPECT LTD. NIE GWARANTUJE, A JEDNOCZESNIE NIE DEKLARUJE, POŚREDNIO I BEZPOŚREDNIO, W ODNIESIENIU DO JAKOŚCI PRODUKTÓW: WYDAJNOŚCI PRODUKTU, PRZYDATNOŚCI DO CELÓW INNYCH NIŻ WSKAZANY. W REZULTACIE PRODUKT TEN, SPRZEDAWANY W OBECNEJ POSTACI, PODDANY JEST CAŁKOWITEMU RYZYKU NABYWCY ZWIĄZANEMU Z JEGO JAKOŚCIĄ I WYDAJNOŚCIĄ.

W ŻADNYM WYPADKU MAXSPECT LTD. NIE MOŻE ZOSTAĆ POCIĄGNIĘTY DO ODPOWIEDZIALNOŚCI ZA SZKODY POŚREDNIE I BEZPOŚREDNIE, SPECYFICZNE I WYPADKOWE, WYNIKAJĄCE Z JAKIEGOKOLWIEK PROBLEMU ZWIĄZANEGO Z PRODUKTEM BĄDŹ JEGO DOKUMENTACJĄ.

Gwarancja oraz wyżej wymienione zasady zastępują wszelkie inne, wyrażone ustnie i pisemnie, wyraźnie bądź w sposób domniemany. W żadnym wypadku sprzedawca, agent, pracownik, itp. nie jest uprawniony do naniesienia jakichkolwiek poprawek, modyfikacji, poszerzeń i dodatków do niniejszej gwarancji.

Nie wszystkie kraje przewidują wyłączenie bądź ograniczenie odpowiedzialności za szkody wypadkowe i wtórne, w związku z czym niniejsze zasady gwarancji mogą nie mieć zastosowania w Państwa wypadku.

## 亲爱的客户,

感谢您选购我司商品。

为确保您的安全及使用本产品时得到最佳的效果, 请详细阅读此使用手册。

### 用户资料:

购买日期:	_____
经销商名称:	_____
经销商地址:	_____
经销商网页:	_____
经销商电邮:	_____
经销商电话:	_____

### 包装内容

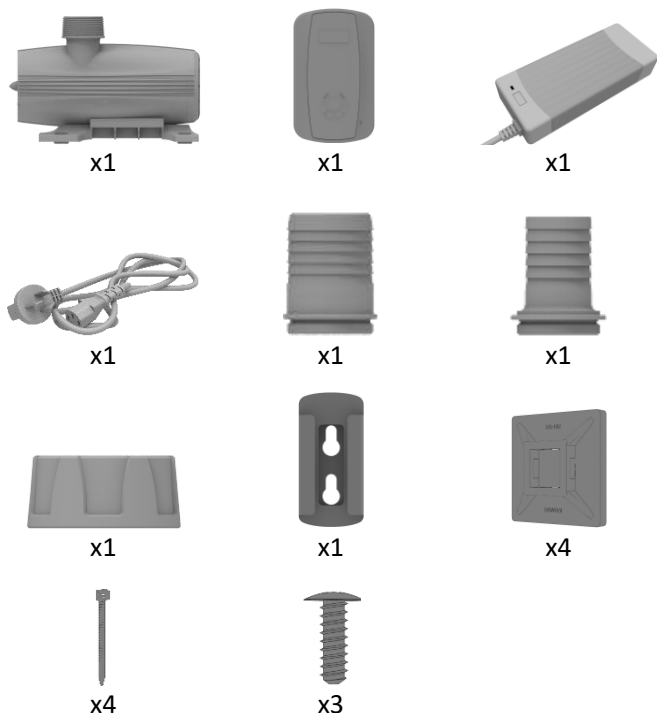

## 注意事项

**请在操作前, 仔细阅读本操作说明, 并特别注意遵照下列安全建议。**

**请保留本说明书以便日後查阅。**

### 阅读并遵照以下所有安全说明

- 危险-为避免可能触电, 在装有水的鱼缸内操作设备请格外小心。出现以下任一情况时, 不要尝试自行维修, 请交由授权服务提供商处理。
  - 如果设备出现任何不正常漏水的情况, 请立即断开电源。
  - 安装后请仔细检查设备, 如果设备中不应有水的部位被沾湿, 请不要将设备接通电源。
  - 如果设备的电源线或插头受损, 或因为误操作、跌落而造成损坏, 请不要继续使用设备。
  - 为避免设备的插头或插座被水沾湿, 应将鱼缸放置在墙上装有插座的旁边。并且所有从鱼缸连接至插座的电源线的最低位应该低于插座的高度。如果插座不慎被水沾湿, 不要直接拔出插头, 应先断开插座所在电路的电源或拔出保险丝, 然后再拔出插头清理积水。

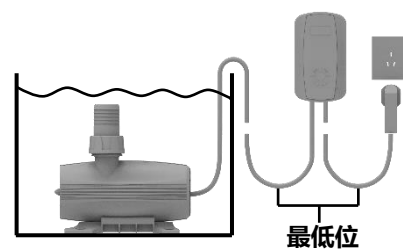

- 如果使用中的设备附近有儿童, 或设备由儿童操作, 请格外注意。
- 为避免可能受伤, 请不要触碰任何转动中的部件。
- 以下情况须先拔出插头: 不再使用、安装、拆除或清洁前, 不要拉扯电源线, 应抓紧插头将插头从插座中拔出。
- 不要将设备用作其他用途。在设备上使用未经厂家出售或推荐的零件可能会导致不安全。
- 不要将设备安装、放置在户外, 或温度在零度以下的环境中。
- 使用设备前请确保设备安装牢固。
- 仔细阅读并遵守设备上的安全指引。

9. 如果必须使用电源线延长线, 延长线的电流负载能力必须满足设备的需求。
10. 应适当放置电源线以避免被踩踏或被其他物品挤压。手被沾湿时不要插、拔电源线。
11. 设备只能放置在水中使用, 而且泵体必须完全浸没在水中。

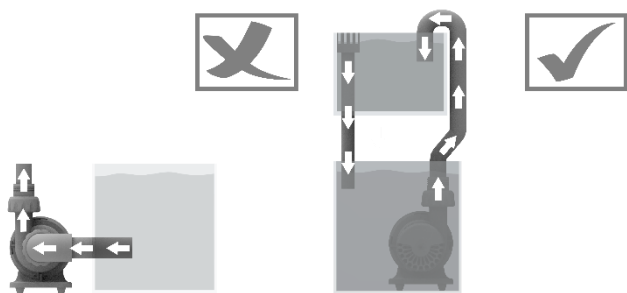

## 安装指南

安装时可以使用 1 或 2 号接头来匹配不同尺寸的管件。

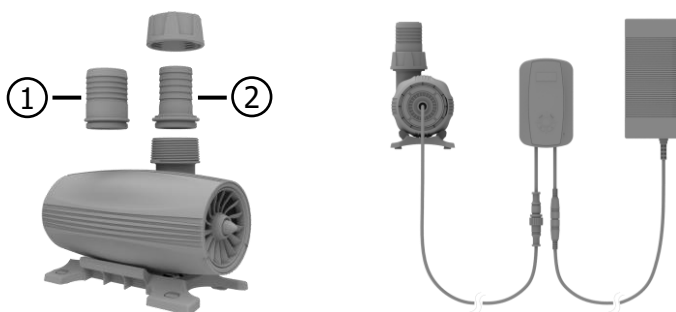

## 操作指南

### 一、控制器介绍



## 二、模式切换

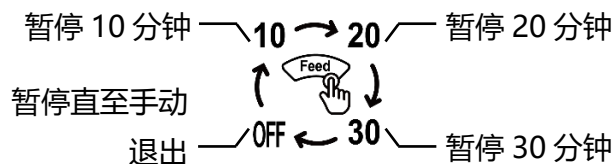
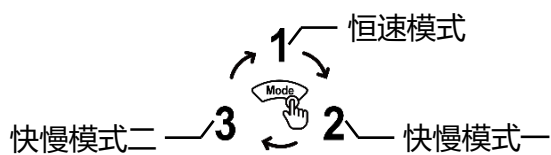

## 三、恒速模式

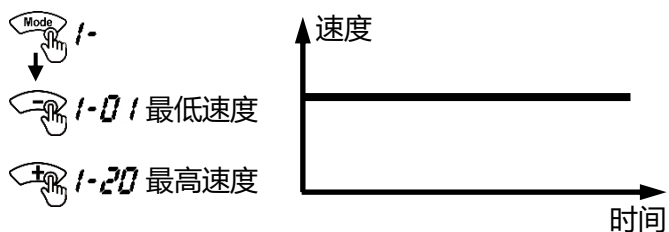

## 四、快慢模式一

1. 在恒速模式中设置速度 (设置范围 01-15);
2. 在快慢模式一中设置周期 (设置范围 01-20);
3. 例子, 恒速模式=05, 快慢模式一=10(2.4 秒), 水泵的速度会迅速地在 2.4 秒内从 05 增加到 20 再恢复到 05, 如此往复循环。

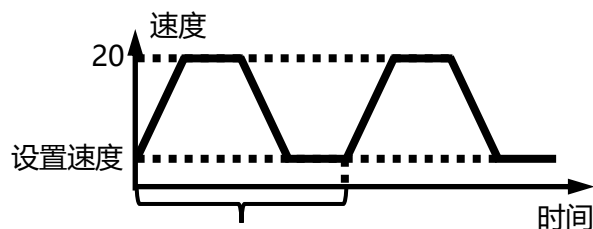

周期 最短: 01=0.6 秒 最长: 20=4.4 秒

## 五、快慢模式二

1. 在恒速模式中设置速度 (设置范围 01-15);
2. 在快慢模式二中设置周期 (设置范围 01-20);
3. 例子, 恒速模式=05, 快慢模式二=10(12 秒), 水泵的速度会平缓地在 12 秒内从 05 增加到 20 再恢复到 05, 如此往复循环。

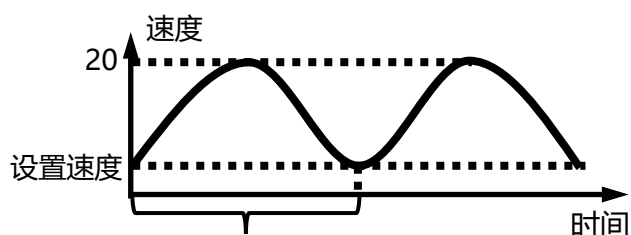

周期 最短: 01=3 秒 最长: 20=22 秒

## 设备维护

设备一旦被安装使用后，一般情况下不需要过多关注便能良好地运作。然而，在海水鱼缸这样复杂的环境下，设备内部可能会生长出海藻或其他有机物。因此，我们建议用户每 6 个月、或在需要的情况下清洁设备以确保其使用寿命。清洁时，只需将泵体两侧拆开并放入流水中，用刷子清理泵体内部的积聚物。如果泵体内部积聚了碳酸钙，可用醋等弱酸将其清除，使用强酸可能会损坏设备。清洁后请重新安装设备。

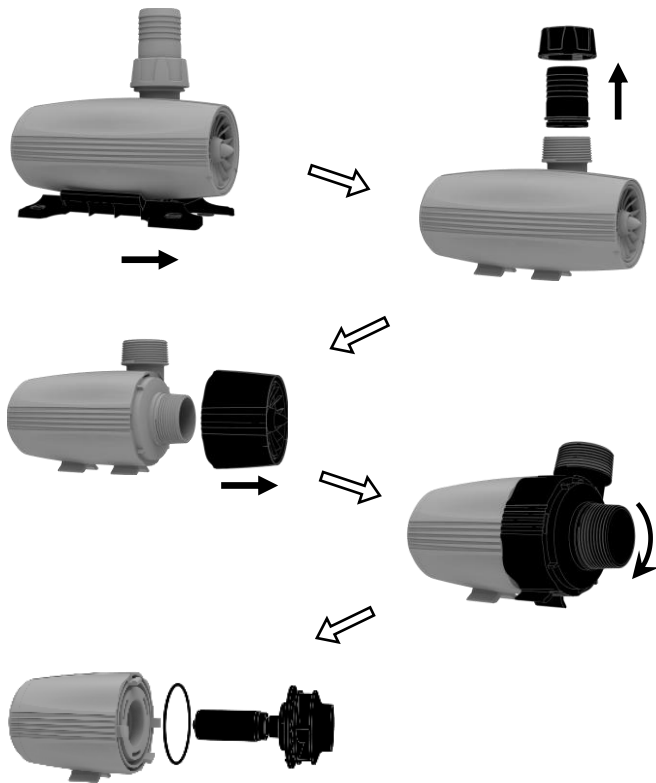

## 产品保修

所有迈光品牌 (Maxspect) 产品自购买之日起 12 个月内若有质量问题，可享有 Maxspect 公司的保修服务。若在保修期内出现质量问题，Maxspect 公司将免费维修或更换配件。

若产品由于误用，被改装，发生事故，处理不当，或使用不当而受到损坏，或未经授权自行维修的，则不在保修范围之内。不在保修范围的情况包括但不限于，修改电路等被视为误用或滥用而损坏产品的行为。

### 间接及附带损害免责声明:

Maxspect 对您或其他使用者的间接或附带损害不承担责任。间接或附带损害包括但不限于，使用产品造成的损失或不便，对个人财产造成的损失，如电话，收入损失或盈利损失。本质保书赋予您合法权利，在不同的地区您还可能享有其它权利。

除上面明确提出的内容外，Maxspect 公司对产品的质量，性能，适销性或特别用途的适用性均没有作出明示或暗示的担保或陈述。因此，本产品“按现状”提供，您作为购买者承担有关此产品的质量和性能的全部风险。

在任何情况下，Maxspect 公司均不对因本产品或其文件的缺陷而引起的直接的、间接的、特别的、附带的或结果性的损害承担责任。

上述质保书，声明和故障排除方法是唯一版本，没有其它口头的或书面的，明示的或暗示的内容。在任何时候，Maxspect 公司的经销商，代理商或雇员都无权对此质保书进行更改、扩展或补充。

由于某些地区不允许此类附带性或结果性损害的免

简

责或有限责任，上述限制可能不适用于您。

## 親愛的客戶,

多謝您選購我司商品。

為確保您的安全及使用本產品時得到最佳的效果, 請詳細閱讀此使用手冊。

### 使用者資料:

購買日期:	_____
經銷商名稱:	_____
經銷商地址:	_____
經銷商網頁:	_____
經銷商電郵:	_____
經銷商電話:	_____

### 包裝內容

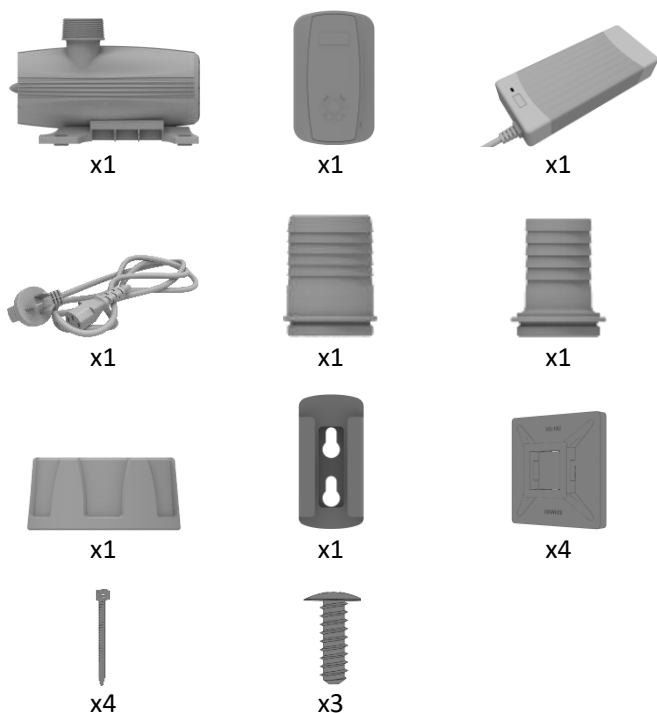

### 注意事項

**请在操作前, 仔细阅读本操作说明, 并特别注意遵照下列安全建议。**

**请保留本说明书以便日後查閱。**

### 閱讀並遵照以下所有安全說明

- 危險-為避免可能觸電, 在裝有水的魚缸內操作設備請格外小心。出現以下任一情況時, 不要嘗試自行維修, 請交由授權服務提供者處理。
  - 如果設備出現任何不正常漏水的情況, 請立即斷開電源。
  - 安裝後請仔細檢查設備, 如果設備中不應有水的部位被沾濕, 請不要將設備接通電源。
  - 如果設備的電源線或插頭受損, 或因為誤操作跌落而造成損壞, 請不要繼續使用設備。
  - 為避免設備的插頭或插座被水沾濕, 應將魚缸放置在牆上裝有插座的旁邊。並且所有從魚缸連接至插座的電源線的最低位應該低於插座的高度。如果插座不慎被水沾濕, 不要直接拔出插頭, 應先斷開插座所在電路的電源或拔出保險絲, 然後再拔出插頭清理積水。

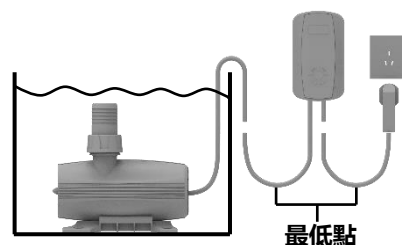

- 如果使用中的設備附近有兒童, 或設備由兒童操作, 請格外注意。
- 為避免可能受傷, 請不要觸碰任何轉動中的部件。
- 以下情況須先拔出插頭: 不再使用、安裝、拆除或清潔前, 不要拉扯電源線, 應抓緊插頭將插頭從插座中拔出。
- 不要將設備用作其他用途。在設備上使用未經廠家出售或推薦的零件可能會導致不安全。
- 不要將設備安裝、放置在戶外, 或溫度在零度以下的環境中。
- 使用設備前請確保設備安裝牢固。
- 仔細閱讀並遵守設備上的安全指引。



9. 如果必須使用電源線延長線, 延長線的電流負載能力必須滿足設備的需求。
10. 應適當放置電源線以避免被踩踏或被其他物品擠壓。手被沾濕時不要插、拔電源線。
11. 設備只能放置在水中使用, 而且泵體必須完全浸沒在水中。

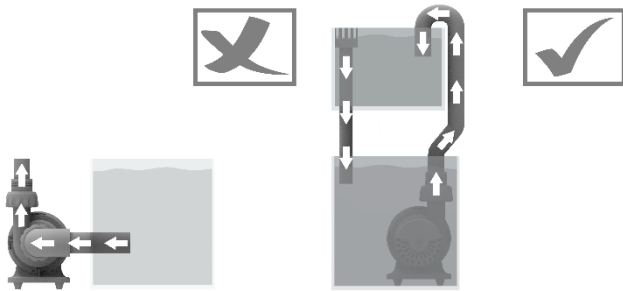

## 安裝指南

安裝時可以使用 1 或 2 號連接頭來匹配不同尺寸的管件。

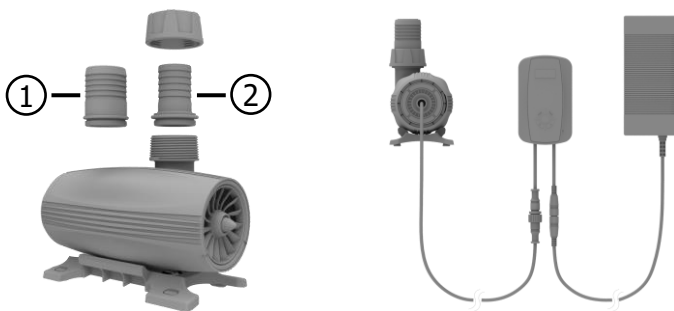

## 操作指南

### 一、控制器介紹



## 二、模式切換

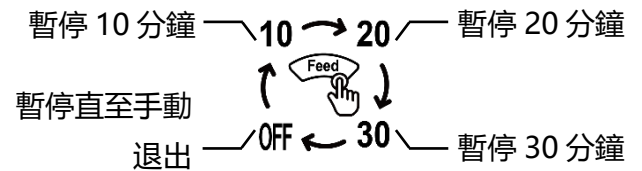
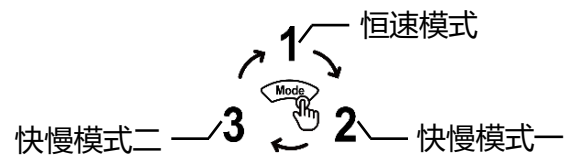

## 三、恒速模式

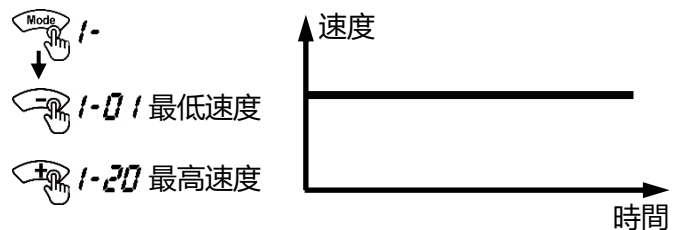

## 四、快慢模式一

1. 在恒速模式中設置速度 (設置範圍 01-15);
2. 在快慢模式一中設置週期 (設置範圍 01-20);
3. 例子, 恒速模式=05, 快慢模式一=10(2.4 秒), 水泵的速度會迅速地在 2.4 秒內從 05 增加到 20 再恢復到 05, 如此往復循環。

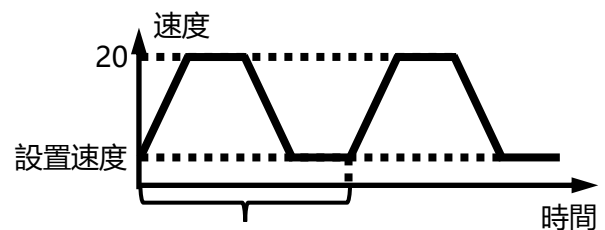

週期 最短: 01=0.6 秒 最長: 20=4.4 秒

## 五、快慢模式二

1. 在恒速模式中設置速度 (設置範圍 01-15);
2. 在快慢模式二中設置週期 (設置範圍 01-20);
3. 例子, 恒速模式=05, 快慢模式二=10(12 秒), 水泵的速度會平緩地在 12 秒內從 05 增加到 20 再恢復到 05, 如此往復循環。

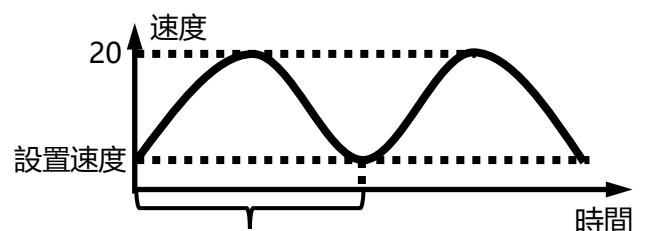

週期 最短: 01=3 秒 最長: 20=22 秒

## 設備維護

設備一旦被安裝使用後，一般情況下不需要過多關注便能良好地運作。然而，在海水魚缸這樣複雜的環境下，設備內部可能會生長出海藻或其他有機物。因此，我們建議用戶每 6 個月、或在需要的情況下清潔設備以確保其使用壽命。清潔時，只需將泵體兩側拆開並放入流水中，用刷子清理泵體內部的積聚物。如果泵體內部積聚了碳酸鈣，可用醋等弱酸將其清除，使用強酸可能會損壞設備。清潔後請重新安裝設備。

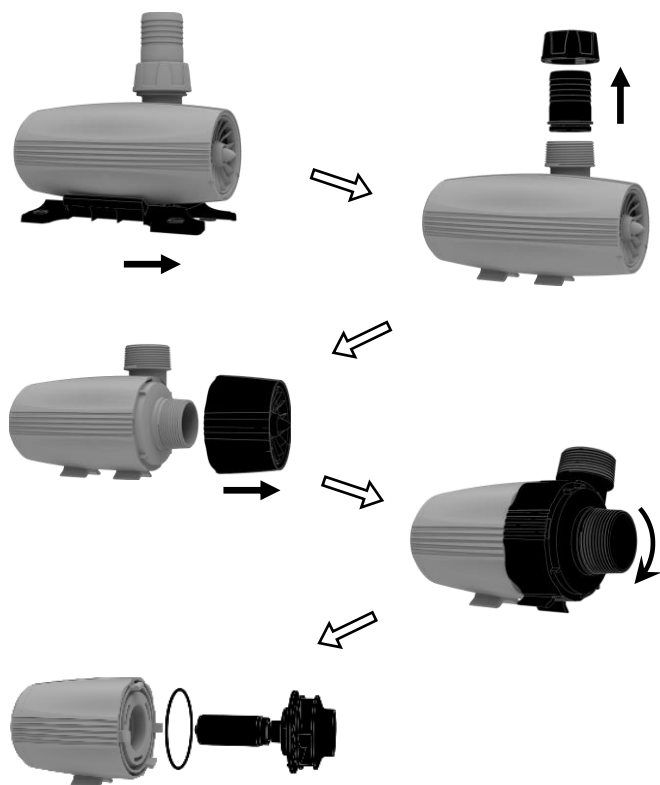

## 產品保修

所有邁光品牌 (Maxspect) 產品自購買之日起 12 個月內若有品質問題，可享有 Maxspect 公司的保修服務。若在保修其內出現品質問題，Maxspect 公司將免費維修或更換配件。

若產品由於誤用，被改裝，發生事故，處理不當，或使用不當而受到損壞，或未經授權自行維修的，則不在保修範圍之內。不在保修範圍的情況包括但不限於，修改電路等被視為誤用或濫用而損壞產品的行為。

### 間接及附帶損害免費聲明:

Maxspect 對您或其他使用者的間接或附帶損害不承擔責任。間接或附帶損害包括但不限於，使用產品造成的損失或不便，對個人財產造成的損失，如電話，收入損失或盈利損失。本質保書賦予您合法權利，在不同的地區您還可能享有其它權利。

除上面明確提出的內容外，Maxspect 公司對產品的品質，性能，適銷性或特別用途的適用性均沒有作出明示或暗示的擔保或陳述。因此，本產品“按現狀”提供，您作為購買者承擔有關此產品的品質和性能的全部風險。

在任何情況下，Maxspect 公司均不對因本產品或其檔的缺陷而引起的直接的、間接的、特別的、附帶的或結果性的損害承擔責任。

上述質保書，聲明和故障排除方法是唯一版本，沒有其它口頭的或書面的，明示的或暗示的內容。在任何時候，Maxspect 公司的經銷商，代理商或雇員都無權對此質保書進行更改、擴展或補充。

由於某些地區不允許此類附帶性或結果性損害的免責或有限責任，上述限制可能不適用於您。





## DC CENTRIFUGAL PUMP



Maxspect™ Jump Series Gyre Flow Pump Owner's Manual Version 2.0

NOTE: Products, packaging, features and specifications are subject to change without notice.

All screen images are simulated.

© 2009-2019 Maxspect Limited. Reproduction in whole or in part without written permission is prohibited.

All rights reserved. Maxspect is trademark of Maxspect Limited.

[www.maxspect.com](http://www.maxspect.com)